



REGIONE CAMPANIA
AZIENDA OSPEDALIERA DI RILIEVO NAZIONALE E DI ALTA SPECIALIZZAZIONE
“SANT'ANNA E SAN SEBASTIANO”
CASERTA

Determina Dirigenziale N. 555 del 13/07/2022

Proponente: Il Direttore UOC PROVVEDITORATO ED ECONOMATO

Oggetto: Fornitura annuale di strumentario necessario all'attività della UOC Anatomia Patologica dell'AORN S. Anna e S. Sebastiano di Caserta – Aggiudicazione ex art. 2 com. 1 lett. a) del D. Lgs. 76/2020 convertito in L. 120/2020 e s.m.i. e determinazioni.

PUBBLICAZIONE

In pubblicazione dal 13/07/2022 e per il periodo prescritto dalla vigente normativa in materia (art.8 D.Lgs 14/2013, n.33 e smi)

ESECUTIVITA'

Atto immediatamente esecutivo

TRASMISSIONE

La trasmissione di copia della presente Deliberazione è effettuata al Collegio Sindacale e ai destinatari indicati nell'atto nelle modalità previste dalla normativa vigente. L'inoltro alle UU. OO. aziendali avverrà in forma digitale ai sensi degli artt. 22 e 45 D.gs. n° 82/2005 e s.m.i. e secondo il regolamento aziendale in materia.

UOC AFFARI GENERALI

Direttore Eduardo Chianese

ELENCO FIRMATARI

Teresa Capobianco - UOC PROVVEDITORATO ED ECONOMATO

Eduardo Scarfiglieri - UOC GESTIONE ECONOMICO FINANZIARIA

Per delega del Direttore della UOC AFFARI GENERALI, il funzionario Pasquale Cecere

Oggetto: Fornitura annuale di strumentario necessario all'attività della UOC Anatomia Patologica dell'AORN S. Anna e S. Sebastiano di Caserta – Aggiudicazione ex art. 2 com. 1 lett. a) del D. Lgs. 76/2020 convertito in L. 120/2020 e s.m.i. e determinazioni.

Direttore UOC PROVVEDITORATO ED ECONOMATO

A conclusione di specifica istruttoria, descritta nella narrazione che segue, si rappresenta che ricorrono i presupposti finalizzati all'adozione del presente provvedimento, ai sensi dell'art. 2 della Legge n. 241/1990 e s.m.i. e, in qualità di responsabile del procedimento, dichiara l'insussistenza del conflitto di interessi, ai sensi dell'art. 6 bis della legge 241/90 e s.m.i.

PREMESSO CHE

-con Determina n. 348/2022 (agli atti) si è preso atto degli esiti della gara telematica RDO n. 2800947 (suddivisa in n. 54 Lotti) per l'affidamento, secondo il criterio del prezzo più basso per prodotto conforme, della fornitura annuale di strumentario occorrente alla UOC Anatomia Patologica; tanto per un importo complessivo pari ad €. 6.522,30 oltre Iva al 22%;

- con la citata Determina dalla summenzionata aggiudicazione sono stati stralciati i Lotti dal n. 15 al n. 20, giusta comunicazione del Direttore della UOC Anatomia Patologica (mail del 13/02/2022 – Allegato n. 1), attese le motivazioni indicate nella stessa, qui richiamate e trascritte;

CONSIDERATO CHE

- permanendo la necessità di procedere all'approvvigionamento dei beni inclusi nei suindicati lotti, il precitato Direttore con mail del 04/05/2022 (Allegato n. 2) - nel trasmettere a questa UOC una riformulazione degli stessi, allegando la documentazione di pertinenza (fabbisogno, importo e campionatura) - ha chiesto di procedere all' acquisizione dei prodotti in questione;

RILEVATO CHE

-in data 03/06/2022 è stato inoltrato - tramite posta certificata (nota Prot. n. 17354 del 03/06/2022 - Allegato n.3) - invito a presentare offerta, entro e non oltre il giorno 08/06/2022, alle Ditte B.BRAUN, BIO OPTICA MILANO, DIAPATH, KALTEK SRL, LABOINDUSTRIA SPA e MEGAPHARMA OSPEDALIERA SRL, quali operatori economici presenti sul mercato, per la fornitura sotto descritta :

LOTTO 1) LAME MONOUSO A BANDA STRETTA con altezza della lama 8mm e ultrasottili, spessore della lama 0,25 per taglio di campioni in paraffina di routine, biopsie e tessuti densi e compatti in acciaio di alta qualità, di altissima performance di taglio, lunga durata, ridotta frizione e compressione dei tessuti, certificate CE IVD e compatibili con microtomo rotativo semiautomatico – Quantità annuale richiesta n. 10.000 pezzi con richiesta di campionatura;

Determinazione Dirigenziale

LOTTO 2) LAME PER IL SEZIONAMENTO DI CAMPIONI CHIRURGICI di ottima qualità di taglio e resistenza, in acciaio inossidabile, di spessore 0,25 mm con angolo di taglio di 22 ° e compatibili con manico di tipo Feather da 130 mm - Quantità annuale richiesta n. 2.000 pezzi ;

LOTTO 3) MANICO PER LAME DA RIDUZIONE da 130 mm di campioni chirurgici con impugnatura ergonomica di materiale plastico, resistente alle sostanze chimiche; Quantità annuale richiesta n. 6 pezzi ;

LOTTO 4) MANICO PER LAME DA RIDUZIONE da 260 mm di campioni chirurgici con impugnatura ergonomica di materiale plastico, resistente alle sostanze chimiche – Quantità annuale richiesta n. 6 pezzi;

LOTTO 5) LAME PER IL SEZIONAMENTO DI CAMPIONI CHIRURGICI di ottima qualità di taglio e resistenza, in acciaio inossidabile di spessore 0,25mm con angolo di taglio di 22° e compatibili con manico di tipo Feather da 260 mm – Quantità annuale n. 800 pezzi;

LOTTO 6) MANICO PER LAME DA BISTURI, misura 4 – Quantità annuale n. 10 pezzi.

-entro il termine prestabilito, sono pervenute due offerte e, precisamente, quelle delle Ditte BIO OPTICA MILANO e DIAPATH, che concernono tutti i Lotti di interesse aziendale, fatta eccezione del Lotto n. 6 (Allegato n. 4);

-le offerte delle Ditte DIAPATH e BIO OPTICA MILANO ammontano rispettivamente ad un importo complessivo di €. 25.500,00 Iva esclusa al 22% e di €. 24.651,20 Iva esclusa al 22%, come sotto dettagliatamente descritto:

Ditta DIAPATH

LOTTO 1 N. 10.000 LAME MONOUSO A BANDA STRETTA –

Diacut 35 Ultra Plus - importo complessivo per n. 200 confezioni da 50 pezzi €. 17.000,00 Iva esclusa al 22% - (prezzo unitario offerto per Lama Monouso a banda stretta €. 1,70 Iva esclusa al 22% - 1 Confezione da n. 50 pezzi €. 85,00 Iva esclusa al 22%) ;

LOTTO 2 N. 2000 LAME PER IL SEZIONAMENTO DI CAMPIONI CHIRURGICI –

Trimming Knife 130 - importo complessivo per n. 40 confezioni €. 4.400,00 Iva esclusa al 22% - (prezzo unitario offerto per Lama per il sezionamento di campioni chirurgici €. 2,20 Iva esclusa al 22% - 1 Confezione da n. 50 pezzi €. 110,00 Iva esclusa al 22%);

LOTTO 3 N. 6 MANICI PER LAME DA RIDUZIONE –

Trimming Handle 130 – importo complessivo per n. 6 Manici €. 330,00 Iva esclusa al 22% - (prezzo unitario offerto per Manico per lame da riduzione €. 55,00 Iva esclusa al 22%) ;

Determinazione Dirigenziale

LOTTO 4 N. 6 MANICI PER LAME DA RIDUZIONE –

Trimming Handle 260 – importo complessivo per n. 6 Manici €330,00 Iva esclusa al 22% -(prezzo unitario offerto per Manico per lame da riduzione 55,00 Iva esclusa al 22%);

LOTTO 5 N. 800 LAME PER IL SEZIONAMENTO DI CAMPIONI CHIRURGICI –

Trimming Knife 260 - importo complessivo per n. 800 Lame € 3.440,00 Iva esclusa al 22% - (prezzo unitario offerto per Lama per il sezionamento di campioni chirurgici € 4,30 Iva esclusa al 22%) ;

Ditta BIO OPTICA MILANO

LOTTO 1 N. 10.000 LAME MONOUSO A BANDA STRETTA –

Lame Feather per microtomo S35 - importo complessivo per n. 200 confezioni da 50 pezzi € 18.104,00 Iva esclusa al 22% - (prezzo unitario offerto per Lama Monouso a banda stretta € 1,81040 Iva esclusa al 22% - 1 Confezione da n. 50 pezzi € 90,52 Iva esclusa al 22%) ;

LOTTO 2 N. 2000 LAME PER IL SEZIONAMENTO DI CAMPIONI CHIRURGICI –

Lame Feather per riduzione Trimming blades 130 mm - importo complessivo per n. 40 confezioni € 3.000,80 Iva esclusa al 22% - (prezzo unitario offerto per Lama € 1,50040 Iva esclusa al 22% - 1 Confezione da n. 50 pezzi € 75,02 Iva esclusa al 22%) -

LOTTO 3 N. 6 MANICI PER LAME DA RIDUZIONE –

Impugnatura Feather per lame da riduzione Trimming handle F130 in plastica - importo complessivo per n. 6 Manici € 238,08 Iva esclusa al 22% - (prezzo unitario offerto per Manico € 39,68 Iva esclusa al 22%);

LOTTO 4 N. 6 MANICI PER LAME DA RIDUZIONE –

Impugnatura Feather per lame da riduzione Trimming handle F260 in plastica - importo complessivo per n. 6 Manici € 372,00 Iva esclusa al 22% - (prezzo unitario offerto per Manico € 62,00 Iva esclusa al 22%);

LOTTO 5 N. 800 LAME PER IL SEZIONAMENTO DI CAMPIONI CHIRURGICI –

Lame Feather per riduzione Trimming blades 260 mm- importo complessivo per n. 800 Lame € 2.936,32 Iva esclusa al 22% - (prezzo unitario offerto per Lama € 3,67040 Iva esclusa al 22%) ;

DATO ATTO CHE

-nessuna delle due Ditte concorrenti ha prodotto - entro il prestabilito termine perentorio (Prot. 17354/2022 già Allegato n. 3) - la campionatura prevista per il Lotto n. 1 al fine della verifica di conformità, ostando così al regolare prosieguo dell'istruttoria;

-di tanto sono state informate le succitate Ditte ed il Direttore della UOC richiedente;

Determinazione Dirigenziale

CONSIDERATO CHE

-è stata trasmessa al predetto Direttore (mail del 09/06/2022 - Allegato n.5) la documentazione tecnica di pertinenza perché ne verificasse la relativa conformità;

-con mail del 23/06/2022 (Allegato n. 6) il Direttore interpellato a tanto ha provveduto relativamente ai Lotti nn. 2-3-4-5, dichiarando quanto segue:

LOTTO 2 N. 2000 LAME PER IL SEZIONAMENTO DI CAMPIONI CHIRURGICI – “quanto offerto da entrambe le ditte è conforme alla nostra richiesta”;

LOTTO 3 N. 6 MANICI PER LAME DA RIDUZIONE - “quanto offerto da entrambe le ditte è conforme alla nostra richiesta”;

LOTTO 4 N. 6 MANICI PER LAME DA RIDUZIONE - “quanto offerto da entrambe le ditte è conforme alla nostra richiesta”;

LOTTO 5 N. 800 LAME PER IL SEZIONAMENTO DI CAMPIONI CHIRURGICI - “quanto offerto da entrambe le ditte è conforme alla nostra richiesta”;

- l’offerta a prezzo più basso per prodotto conforme risulta essere quella della Ditta BIO OPTICA MILANO;

VISTI

- l’art. 2 com. 1 lett. a) del D. Lgs. 76/2020 convertito con L. 120/2020 e s.m.i.;
- l’art. 95 com 4 lett.b) del D. Lgs. 50/2016 e s.m.i.;
-

ESAMINATI tutti gli atti innanzi richiamati ed allegati alla presente;

RITENUTO DI prendere atto degli esiti della procedura negoziata e, per l’effetto, di affidare ex art. 95, comma 4 lett. b) del D.Lgs. n.50/2016 e s.m.i. alla Ditta BIO OPTICA MILANO la fornitura annuale di strumentario necessario all’attività della UOC Anatomia Patologica, per un importo complessivo di €. 6.547,20 Iva esclusa al 22%, così dettagliata:

LOTTO 2 N. 2000 LAME PER IL SEZIONAMENTO DI CAMPIONI CHIRURGICI –
Lame Feather per riduzione Trimming blades 130 mm - importo complessivo per n. 40 confezioni €. 3.000,80 Iva esclusa al 22% - (prezzo unitario offerto per Lama €. 1,50040 Iva esclusa al 22% - 1 Confezione da n. 50 pezzi €. 75,02 Iva esclusa al 22%) -

LOTTO 3 N. 6 MANICI PER LAME DA RIDUZIONE –
Impugnature Feather per lame da riduzione Trimming handle F130 in plastica - importo complessivo per n. 6 Manici €. 238,08 Iva esclusa al 22% - (prezzo unitario offerto per Manico €. 39,68 Iva esclusa al 22%);

Determinazione Dirigenziale

LOTTO 4 N. 6 MANICI PER LAME DA RIDUZIONE –

Impugnature Feather per lame da riduzione Trimming handle F260 in plastica - importo complessivo per n. 6 Manici €. 372,00 Iva esclusa al 22% - (prezzo unitario offerto per Manico €. 62,00 Iva esclusa al 22%);

LOTTO 5 N. 800 LAME PER IL SEZIONAMENTO DI CAMPIONI CHIRURGICI –

Lame Feather per riduzione Trimming blades 260 mm- importo complessivo per n. 800 Lame €. 2.936,32 Iva esclusa al 22% - (prezzo unitario offerto per Lama €. 3,67040 Iva esclusa al 22%);

Attestata

- la legittimità della presente proposta di determinazione, che è conforme alla vigente normativa in materia;

DETERMINA

Per i motivi espressi in premessa:

I – DI PRENDERE ATTO degli esiti della procedura negoziata e, per l'effetto, di affidare ex art. 95, comma 4 lett. b) del D.Lgs. n.50/2016 e smi. alla Ditta BIO OPTICA MILANO la fornitura annuale di strumentario necessario all'attività della UOC Anatomia Patologica, per un importo complessivo di €. 6.547,20 Iva esclusa al 22%, così dettagliata:

LOTTO 2 N. 2000 LAME PER IL SEZIONAMENTO DI CAMPIONI CHIRURGICI –

Lame Feather per riduzione Trimming blades 130 mm - importo complessivo per n. 40 confezioni €. 3.000,80 Iva esclusa al 22% - (prezzo unitario offerto per Lama €. 1,50040 Iva esclusa al 22% - 1 Confezione da n. 50 pezzi €. 75,02 Iva esclusa al 22%) -

LOTTO 3 N. 6 MANICI PER LAME DA RIDUZIONE –

Impugnature Feather per lame da riduzione Trimming handle F130 in plastica - importo complessivo per n. 6 Manici €. 238,08 Iva esclusa al 22% - (prezzo unitario offerto per Manico €. 39,68 Iva esclusa al 22%);

LOTTO 4 N. 6 MANICI PER LAME DA RIDUZIONE –

Impugnature Feather per lame da riduzione Trimming handle F260 in plastica - importo complessivo per n. 6 Manici €. 372,00 Iva esclusa al 22% - (prezzo unitario offerto per Manico €. 62,00 Iva esclusa al 22%);

LOTTO 5 N. 800 LAME PER IL SEZIONAMENTO DI CAMPIONI CHIRURGICI –

Lame Feather per riduzione Trimming blades 260 mm- importo complessivo per n. 800 Lame €. 2.936,32 Iva esclusa al 22% - (prezzo unitario offerto per Lama €. 3,67040 Iva esclusa al 22%);

Determinazione Dirigenziale



II - DI PRENDERE ALTRESI' ATTO della mancata aggiudicazione, attese le motivazioni innanzi espresse, qui richiamate e trascritte, dello strumentario MANICO PER LAME DA BISTURI e LAME MONOUSO A BANDA STRETTA (Lotto n. 1 e Lotto n. 6), permanendo la necessità di approvvigionarsi;

III - DI IMPUTARE la spesa complessiva, pari ad € 7.987,58 Iva inclusa al 22%, sul conto economico 5010107010 "Dispositivi medici" così suddivisa :

- 6/12 pari ad €. 3.993,79 sul bilancio economico anno 2022,
- 6/12 pari ad €. 3.993,79 sul bilancio economico anno 2023;

IV – DI INSERIRE la clausola di recesso, ai sensi del combinato disposto dagli artt. 92 e 100 del D.Lgs. 159/2011, qualora vengano accertati elementi relativi a tentativi di infiltrazione mafiosa;

V – DI PREVEDERE, altresì, apposita clausola risolutiva espressa qualora So.Re.Sa. spa (soggetto aggregatore per la Regione Campania) avesse nel frattempo attivato analoga convenzione/accordo quadro centralizzato;

VI – DI NOMINARE Direttore dell'esecuzione del contratto, il Direttore della UOC Anatomia Patologica Dott. Pasquale Orabona.

VII – DI TRASMETTERE copia del presente atto al Collegio Sindacale, ai sensi di legge, nonché alla UOC Gestione Economico-Finanziaria, alla UOC Farmacia Ospedaliera e UOC Anatomia Patologica.

Il funzionario estensore
Fava Angela

IL DIRETTORE f.f. U.O.C. PROVVEDITORATO ED ECONOMATO
Dott.ssa Teresa Capobianco

Determinazione Dirigenziale



REGIONE CAMPANIA
AZIENDA OSPEDALIERA DI RILIEVO NAZIONALE E DI ALTA SPECIALIZZAZIONE
"SANT'ANNA E SAN SEBASTIANO"
CASERTA

ATTESTAZIONE DI VERIFICA E REGISTRAZIONE CONTABILE
(per le proposte che determinano un costo per l'AORN – VEDI ALLEGATO)

Determinazione Dirigenziale

Il presente atto, in formato digitale e firmato elettronicamente, costituisce informazione primaria ed originale ai sensi dei combinati disposti degli artt. 23-ter, 24 e 40 del D.Lgs. n. 82/2005. Eventuale riproduzione analogica, costituisce valore di copia semplice a scopo illustrativo.

Relazione RDO Strumentario Anatomia Patologica

Da anatomia Patologica@ospedale.caserta.it <anatomia Patologica@ospedale.caserta.it>**A** provveditorato@ospedale.caserta.it <provveditorato@ospedale.caserta.it>**Data** domenica 13 febbraio 2022 - 13:00

Si invia quanto in oggetto precisando che non sono presenti i lotti dal 15 al 20. Infatti a riepilogo della verifica di conformità per i lotti inclusi nella RDO n. 2800947 si rappresenta che la descrizione dei suddetti lotti, così come concepita, è risultata "prima facie" appannaggio di una sola ditta. Pertanto si propone di stralciare tali lotti dalla fornitura onde assicurare una più ampia e libera concorrenza con riserva di rivedere e modificare le descrizioni relative ai lotti sopra indicati.

Cordiali saluti

Dr. Pasquale Orabona

Relazione Strumentario 4 13022022.pdf

Lotti stralciati da RDO per trumentario

Da **anatomipatologica** <anatomipatologica@ospedale.caserta.it>

A **provveditorato** <provveditorato@ospedale.caserta.it>

Data mercoledì 4 maggio 2022 - 18:44

Si invia quanto in oggetto.

Distinti saluti

Dr. Pasquale Orabona

Lame numero 204052022.pdf



REGIONE CAMPANIA
AZIENDA OSPEDALIERA DI RILIEVO NAZIONALE E DI ALTA SPECIALIZZAZIONE
"SANT'ANNA E SAN SEBASTIANO"
CASERTA

U.O.C. di Anatomia Patologica

Al Sig. Direttore f.f. U. O. C. Provveditorato ed Economato
SEDE

Oggetto: integrazione RDO strumentario

Facendo seguito a quanto stabilito nella Determina Aziendale n. 2800947 del 26/04/20022 relativa "all' affidamento annuale della fornitura di strumentario necessario all' attività della U. O. C. di Anatomia Patologica" in particolare per quanto riguarda i lotti che vanno dal numero 15 al numero 20 che sono stati stralciati si è provveduto a riformulare i suddetti lotti. Si inviano pertanto gli stessi con le indicazioni delle quantità annuali, dell' importo e della richiesta di campionatura.
Porgo distinti saluti.

Caserta 02/05/2022

Il Direttore
Dr. Pasquale Orabona

Richiesta di acquisto in economia per un anno ,eventualmente prorogabile, di lame per microtomia e riduzione con campionatura

lotto	Descrizione prodotto	Quantità in pz	Importo annuale	Richiesta campionatura SI/NO
1	Lame monouso a banda stretta con altezza della lama 8mm e ultrasottili spessore della lama 0,25mm per taglio di campioni in paraffina di routine ,biopsie e tessuti densi e compatti in acciaio di alta qualità, di altissima performance di taglio, lunga durata, ridotta frizione e compressione dei tessuti, certificate CE IVD e compatibili con microtomo rotativo semiautomatico.	10000	25000	SI
2	Lame per il sezionamento di campioni chirurgici di ottima qualità di taglio e resistenza, in acciaio inossidabile di spessore 0,25mm con angolo di taglio di 22° e compatibili con manico di tipo Feather da 130mm.	2000	8000	NO
3	Manico per lame da riduzione da 130 mm di campioni chirurgici con impugnatura ergonomica di materiale plastico, resistente alle sostanza chimiche.	6	600	NO
4	Manico per lame da riduzione da 260mm di campioni chirurgici con impugnatura ergonomica di materiale plastico, resistente alle sostanza chimiche.	6	600	NO
5	Lame per il sezionamento di campioni chirurgici di ottima qualità di taglio e resistenza, in acciaio inossidabile di spessore 0,25mm con angolo di taglio di 22° e compatibili con manico di tipo Feather da 260mm.	800	4800	NO
6	Manico per Lame da bisturi, mis 4	10	500	NO
Base d'asta			39000	

Dr. Pasquale

Spett.le Ditta

OGGETTO: Fornitura annuale di strumentario necessario all'attività della UOC Anatomia Patologica dell'AORN Sant'Anna e San Sebastiano di Caserta - Richiesta -

Si invita Codesta Spett.le Ditta a voler formulare e a far pervenire entro e non oltre il giorno 08/06/2022 all'indirizzo pec provveditorato@ospedalecasertapec.it scheda tecnica e offerta economica comprensiva di prezzo di listino del produttore, percentuale di sconto applicata e prezzo finale offerto per la fornitura di seguito indicata:

- 1) **LAME MONOUSO A BANDA STRETTA** con altezza della lama 8mm e ultrasottili, spessore della lama 0,25 per taglio di campioni in paraffina di routine, biopsie e tessuti densi e compatti in acciaio di alta qualità, di altissima performance di taglio, lunga durata, ridotta frizione e compressione dei tessuti, certificate CE IVD e compatibili con microtomo rotativo semiautomatico – Quantità annuale richiesta n. 10.000 pezzi – Si richiede campionatura;
- 2) **LAME PER IL SEZIONAMENTO DI CAMPIONI CHIRURGICI** di ottima qualità di taglio e resistenza, in acciaio inossidabile, di spessore 0,25 mm con angolo di taglio di 22 ° e compatibili con manico di tipo Feather da 130 mm - Quantità annuale richiesta n. 2.000 pezzi ;
- 3) **MANICO PER LAME DA RIDUZIONE** da 130 mm di campioni chirurgici con impugnatura ergonomica di materiale plastico, resistente alle sostanze chimiche; Quantità annuale richiesta n. 6 pezzi ;
- 4) **MANICO PER LAME DA RIDUZIONE** da 260 mm di campioni chirurgici con impugnatura ergonomica di materiale plastico, resistente alle sostanze chimiche – Quantità annuale richiesta n. 6 pezzi;
- 5) **LAME PER IL SEZIONAMENTO DI CAMPIONI CHIRURGICI** di ottima qualità di taglio e resistenza, in acciaio inossidabile di spessore 0,25mm con angolo di taglio di 22° e compatibili con manico di tipo Feather da 260 mm – Quantità annuale n. 800 pezzi;
- 6) **MANICO PER LAME DA BISTURI**, misura 4 – Quantità annuale n. 10 pezzi.

A.O.O. UOC Affari Generali - Ufficio Protocollo Generale
Protocollo: 0017354/U Data: 03/06/2022 14:43
Ufficio: UFFICIO PROTOCOLLO
Classifica:



U.O.C. Provveditorato ed Economato
Azienda Ospedaliera di Rilievo Nazionale Sant'Anna e San Sebastiano – Caserta
Via Palasciano 81100 - Caserta
Tel. 0823/232462
e-mail: provveditorato@ospedale.caserta.it
pec: provveditorato@ospedalecasertapec.it



REGIONE CAMPANIA
AZIENDA OSPEDALIERA DI RILIEVO NAZIONALE
E DI ALTA SPECIALIZZAZIONE
"SANT'ANNA E SAN SEBASTIANO" DI CASERTA

E' richiesta – relativamente alla fornitura di LAME MONOUSO A BANDA STRETTA – campionatura (1 confezione) per la relativa verifica di conformità. Il plico dovrà indicare la seguente dicitura “CAMPIONATURA – LAME MONOUSO A BANDA STRETTA PER UOC ANATOMIA PATOLOGICA” e pervenire al seguente indirizzo:

AORN Sant'Anna e San Sebastiano di Caserta, Via Palasciano 81100 (CE) – Ufficio Prot. Edificio A – Piano terra – Palazzina “Uffici Amministrativi”.

Le condizioni di fornitura sono le seguenti:

Luogo di consegna:

U.O.C. Farmacia AORN “S. ANNA E S. SEBASTIANO” via G. La Pira, Caserta.

Nella bolla di consegna, debitamente datata e numerata, secondo le vigenti disposizioni di legge in materia, dovrà essere indicato il numero del buono d'ordine, oltre alla descrizione del prodotto, la quantità, ecc. La ditta effettuerà le consegne a proprio rischio e con carico delle spese di qualsiasi natura.

Cessione dei crediti, cessione del contratto e subappalto

La cessione dei crediti derivanti dal presente contratto è soggetta alle disposizioni di cui all'art.106 del D.lgs. n.50/2016. In particolare, le cessioni dei crediti devono essere stipulate con atto pubblico o scrittura privata autenticata ed essere notificate alla stazione appaltante. Le stesse diventano efficaci ed opponibili alla stazione appaltante decorsi 45 giorni dalla notifica qualora non vengano rifiutate con apposita comunicazione.

È fatto divieto alla ditta aggiudicataria di cedere a terzi, in tutto o in parte, l'oggetto del contratto, pena l'immediata risoluzione dello stesso nonché il risarcimento di ogni conseguente danno. Non è ammesso il subappalto.

Fatturazione:

Si comunica che a far data dal 31 Marzo 2015 l'Azienda Ospedaliera "Sant'Anna e San Sebastiano" di Caserta accetterà le fatture solo nel formato elettronico secondo l'allegato A del DM n.55/2013 e s.m.e.i. Le fatture elettroniche indirizzate alla presente Azienda Ospedaliera devono contenere i seguenti elementi specifici (come riportato sul sito: www.indicepa.gov.it):

Denominazione Ente:	Azienda Ospedaliera Sant'Anna e San Sebastiano di Caserta
Codice IPA:	aosa_061
Codice Univoco Ufficio:	551B2G
Nome dell'Ufficio:	FATTURAZIONE
Cod. fisc. del Servizio di F.E.:	02201130610
Partita Iva :	02201130610

Pagamento:

U.O.C. Provveditorato ed Economato
Azienda Ospedaliera di Rilievo Nazionale Sant'Anna e San Sebastiano – Caserta
Via Palasciano 81100 - Caserta
Tel. 0823/232462
e-mail: provveditorato@ospedale.caserta.it
pec: provveditorato@ospedalecasertapec.it

il pagamento avverrà nei 60 (sessanta) giorni dalla data di ricezione delle fatture da parte del Servizio Economico-Finanziario dell'AORN, dopo l'acquisizione del visto di regolare esecuzione del Responsabile della UO di destinazione.

Ai sensi e per gli effetti dell'art. 3) della legge 136 del 2010 e s.m.i. il fornitore deve assumere gli obblighi di tracciabilità dei flussi finanziari; pertanto, per non incorrere nella risoluzione del contratto, ai sensi dell'art. 3) comma 9 bis della suddetta legge, deve comunicare mediante dichiarazione sostitutiva dell'atto di notorietà - art. 47 DPR 445/2000 - gli estremi del c/c postale o bancario dedicato su cui effettuare i pagamenti, unitamente alle generalità ed al codice fiscale dei soggetti delegati ad operare sul conto, allegando fotocopia dei documenti di riconoscimento.

Il fornitore prende atto che il mancato utilizzo del conto corrente postale o bancario, ovvero degli altri strumenti che assicurino la tracciabilità dei movimenti finanziari, costituisce causa di risoluzione del contratto ai sensi dell'art. 3), comma 9 bis della legge 136/2010 e s.m.i.

L'impresa affidataria accetta, inoltre, tutte le clausole di cui al "Protocollo di Legalità" di cui la medesima società ha preso visione ed ha scaricato sul sito www.ospedale.caserta.it ad eccezione delle previsioni di cui all'art.2 co.2 punti h) e i) e di quelle di cui all'art.7 co.1 e all'art.8 co.1 clausola 7) e 8). (vedi delibere AORN n.6 del 31.01.14 e n.357 del 21.11.14)

Controversie

Per la soluzione di controversie eventualmente insorte nel corso dell'esecuzione della fornitura, sarà inizialmente tentata la composizione in via amministrativa. In caso di perdurante disaccordo la risoluzione del contenzioso sarà affidata al competente Tribunale di Santa Maria Capua Vetere.

Norme comuni

Per quanto non previsto espressamente dalla presente, si rinvia alla disciplina comunitaria e nazionale vigente in materia di contratti pubblici.

Si precisa che con la presente lettera questa Azienda non assume alcun impegno contrattuale e, di conseguenza, può procedere alla revoca della medesima in qualsiasi momento senza ulteriore comunicazione.

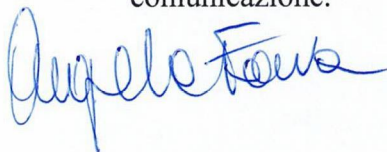

Il Direttore f.f. UOC Provveditorato ed Economato
Dott.ssa Teresa Capobianco

DITTE

- B. BRAUN bbraun-mi@registerpec.it
- BIO OPTICA MILANO commerciale@pec-optica.it amministrazione@pec.bio-optica.it
- DIAPATH diapath@legalmail.it
- KALTEK SRL kaltek@legalmail.it
- LABOINDUSTRIA S.P.A. laboindustria@pec.it
- MEGAPHARMA OSPEDALIERA SRL megapharma@pec.it

Lame monouso per microtomia S35



CODICE	DESCRIZIONE	NUMERO PEZZI	CONFEZIONE
01-S35	Microtome blades S35	50 lame	1 dispenser



Dispositivo medico – diagnostico in vitro
Codice CND: W0202059099
Numero di Repertorio: 1963585



Fabbricante: FEATHER Safety Razor Co., Ltd.
5th FL., 5-2, Dojima 1-chome, Kita-ku,
Osaka 530-0003, Japan



Prodotto monouso

Distributore esclusivo per l'Italia:
Bio-Optica Milano S.p.A.
Via San Faustino 58
20134 MILANO (MI)

Data di pubblicazione: 16/06/2020

Rev. 02

Lame per microtomia monouso particolarmente indicate per il taglio di campioni in routine e per biopsie.

Le lame monouso S35 garantiscono un'elevata qualità del taglio già dalle prime sezioni e per lungo tempo. Un ulteriore vantaggio delle lame S35 è il breve tempo necessario per il trimming (avviamento della lama). Da utilizzare sia con microtomo a slitta che rotativo.

Nel dettaglio, quindi:

- ☑ Per campioni in routine e biopsie
- ☑ Eccellente qualità delle sezioni già dopo i primi tagli
- ☑ Lunga durata
- ☑ Breve trimming
- ☑ Le lame usate possono essere riutilizzate con coltelli per lama usa e getta.



1. Far scorrere la manopola di dispensazione

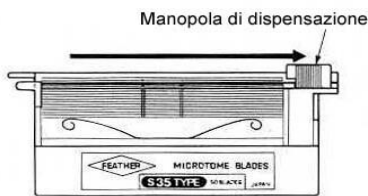

2. Allentare le viti della piastra di fissaggio del supporto utilizzando l'apposito cacciavite.

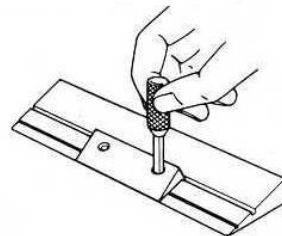

3. Appoggiare il dispensatore al supporto, inserendo lo spinotto guida nel foro corrispondente sul supporto stesso.

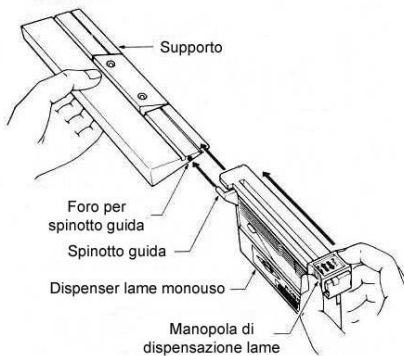

4. Spingere la lama fuori dal dispensatore utilizzando l'apposita manopola. La lama scorrerà sul supporto posizionandosi sotto la piastra di fissaggio.

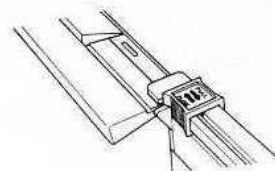

5. Aggiustare la posizione della lametta con il cacciavite.

6. Serrare le viti di fissaggio.

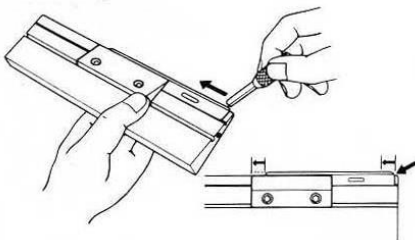

Data di pubblicazione: 16/06/2020

Rev. 02

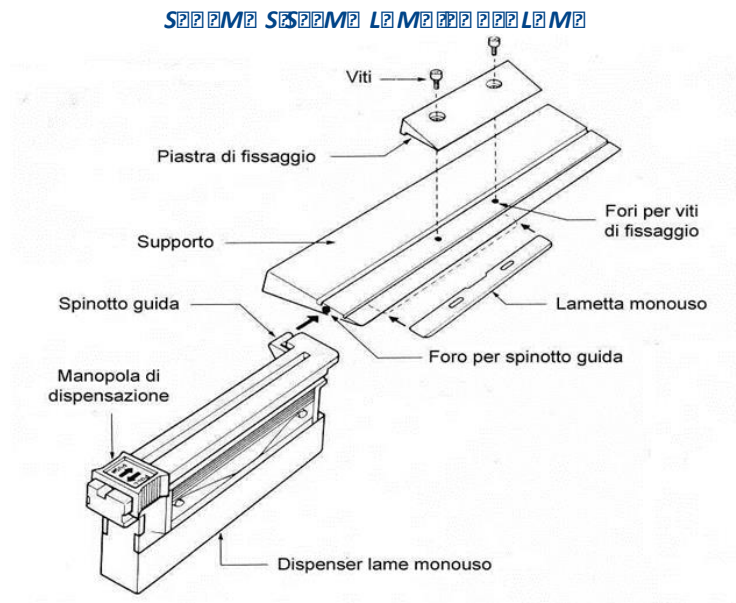

Specifiche

Dati tecnici	Materiale:	Acciaio inossidabile
	Rivestimento del tagliente:	Teflon
	Lunghezza della lama:	80 mm
	Altezza della lama:	8 mm
	Spessore della lama:	0,254 mm
	Angolo del tagliente:	35°
Packaging	Contenitore primario	Dispenser in ABS
	Etichetta	Serigrafia
	Contenitore secondario	Scatola in carta vinilica rivestita
Conservazione	Stoccaggio	Data la tipologia di prodotto, non sono previste particolari modalità di conservazione e stoccaggio.
	Temperatura di stoccaggio	Non sono previste particolari limitazioni.
	Stabilità	Il prodotto è da ritenersi stabile nel tempo, dopo la prima apertura.
	Validità	Non applicabile.
Avvertenze e precauzioni	Modalità di utilizzo	Il prodotto è particolarmente tagliente e affilato. Si raccomanda l'utilizzo di guanti antitaglio.
	Classificazione del prodotto	Il prodotto è destinato all'utilizzo di personale tecnico specializzato. Il prodotto non è classificato come pericoloso dal punto di vista chimico.
	Smaltimento	Dopo l'utilizzo, rifiuto sanitario conferire ad aziende specializzate ed autorizzate, secondo legislazione vigente.

Data di pubblicazione: 16/06/2020

Rev. 02

Diacut lame per microtomo

Lame monouso per microtomo rotativo e a slitta

Produttore: Diapath S.p.A. via Savoldini 71 – 24057 M

Fax 0363-948000 www.diapath.com info@diapath.com

Codice CND: W0202059085



Descrizione

Lame per microtomo e criostato ideali per operazioni di taglio e durabilità

performances di taglio e durabilità

Costituite da materiali di alta qualità per rispondere a ogni esigenza

Materiale

- Lega Acciaio-Carbonio inossidabile
- Trattate con pulizia ionica e rivestite da un'escoriazione per ridurre l'attrito e la frizione e compressione dei tessuti mantenendo un'alta qualità
- Il rivestimento in PTFE conferisce alla lama elevata resistenza

Caratteristiche funzionali

- Utilizzabili su microtomi rotativi e a slitta
- Le lame vengono fornite in un pratico dispensatore per evitare ogni contatto con le parti più taglienti

Qualità

Appositamente progettate in modo da garantire resistenza e durabilità

- Angolo del tagliente: 35°
- Larghezza della lama: 80 mm
- Altezza della lama banda stretta: 8 mm
- Altezza della lama banda larga: 14 mm
- Spessore della lama: 0,25 mm

Codice	Descrizione	Caratteristiche
05500N	Diacut Ultra PLUS	Lama monouso per campioni di grandi dimensioni e alta performance
05500A	Diacut Advance	Lama monouso per alte performance
05500G	Diacut Gold	Lama monouso per alta performance
05500P	Diacut Platinum	Lama monouso per tessuti densi
05500H	Diacut High	Lama monouso per routine, biopsie



...artinengo (BG) – Ital... – Tel.0363-986411

Codice	Descrizione	Confezione
05500N	Diacut Ultra PLUS	50 pz
05500A	Diacut Advance	50 pz
05500G	Diacut Gold	50 pz
05500P	Diacut Platinum	50 pz
05500H	Diacut High	50 pz

...i di taglio di routine. Sono caratterizzate da elevate
...i tipo di esigenza.

...usiva pellicola brevettata in PTFE che riduce al minimo
...n'elevata precisione di taglio
...a durezza e durata nel tempo

...re manuale in ABS che ne permette l'estrazione, evitando

...a e taglio eccezionali

Caratteristiche

...uso a banda stretta, ultrasottile e di lunga durata per
...routine, biopsie e tessuti densi e compatti. Elevata
...e di taglio

...uso a banda stretta per campioni di routine e biopsie.
...ance di taglio

...uso a banda stretta per biopsie, sezioni sottili e alte
...di taglio

...uso a banda stretta per campioni di routine, biopsie e
...e compatti. Elevata durabilità e performance di taglio

...uso a banda larga di lunga durata per campioni di
...sie e tessuti densi e compatti

Istruzioni per l'utilizzo

Allo scopo di evitare errori, il dispositivo dovrebbe essere utilizzato da personale professionale. Le linee guide relative alla sicurezza sul posto di lavoro utilizzati per la diagnosi devono essere idonei all'uso diagnostico in personale autorizzato, competente ed addestrato.

Conservazione

Conservare il prodotto secondo le specifiche riportate in etichetta. Il prodotto è stabile fino alla data di scadenza riportata sull'etichetta. Non utilizzare dopo la data di scadenza. Se il prodotto non viene conservato secondo indicazione, la sua resa può essere compromessa.

Istruzioni per lo smaltimento

Il prodotto scaduto e/o inutilizzato deve essere smaltito secondo le norme di pericolo riportate sull'etichetta e dopo valutazione della presenza di elementi di valutazione analitica al fine di determinare la corretta classificazione del prodotto.

Legenda etichettatura



N° di lotto



Produttore



Codice prodotto



Data di scadenza



Tenere lontano dalla luce

da personale qualificato ed esperto. Il dispositivo ad esclusivo uso
devono essere applicate secondo le normative vigenti. Gli strumenti
laboratorio. La diagnosi deve essere effettuata esclusivamente da

prodotto, se opportunamente conservato e a confezione integra,
dopo la data di scadenza.

o subire variazioni e deve essere testata dall'operatore.

normative locali vigenti in materia di rifiuti, sulla base della classificazione
eventuali contaminazioni. In determinati casi pu \square essere necessaria la
rifiuto e le caratteristiche di pericolo da attribuirvi.



Limiti di temperatura di conservazione



Dispositivo medico-diagnostico in vitro

data sheet

DIAPATH

Trimming knife

Lame per il sezionamento di campioni in Anatomia Patologica



Produttore: Diapath S.p.A.

Codice CND: W05039080

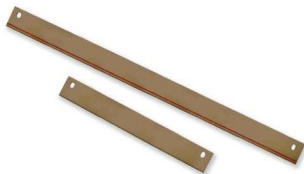

Codice	Descrizione	Dimensioni (LxP)	Confezione
05TK130	Trimming knife 130	130x18mm	01 pz
05TK260	Trimming knife 260	260x18mm	01 pz

Descrizione

- Lame in acciaio inox per la riduzione dei campioni
- Angolo di taglio: 22°
- Spessore: 0,25 mm

Materiale

- Acciaio inox

Caratteristiche funzionali

- Ottima qualità di taglio e resistenza
- Pratico dispenser portalamme, con modulo di raccolta dedicato per le lame usate

- Compatibili con manico marca Feather Trimming Handle F-130, F-260
- Inserire la lama nella guida e fermare con chiusura a vite

Istruzioni per l'utilizzo

Allo scopo di evitare errori, il dispositivo dovrebbe essere utilizzato da personale qualificato ed esperto. Il dispositivo è ad esclusivo uso professionale. Le linee guide relative alla sicurezza sul posto di lavoro devono essere applicate secondo le normative vigenti. Gli strumenti utilizzati per la diagnosi devono essere idonei all'uso diagnostico in laboratorio. La diagnosi deve essere effettuata esclusivamente da personale autorizzato, competente ed addestrato.

Conservazione

Conservare il prodotto secondo le specifiche riportate in etichetta. Il prodotto, se opportunamente conservato e a confezione integra, è stabile fino alla data di scadenza riportata sull'etichetta. Non utilizzare dopo la data di scadenza.

Se il prodotto non viene conservato secondo indicazione, la sua resa può subire variazioni e deve essere testata dall'operatore.

Istruzioni per lo smaltimento

Il prodotto scaduto e/o inutilizzato deve essere smaltito secondo le normative locali vigenti in materia di rifiuti, sulla base della classificazione di pericolo riportata sull'etichetta e dopo valutazione della presenza di eventuali contaminazioni. In determinati casi può essere necessaria la valutazione analitica al fine di determinare la corretta classificazione del rifiuto e le caratteristiche di pericolo da attribuirvi.

Legenda etichettatura

 LOT	N° di lotto	 Produttore		Limiti di temperatura di conservazione
 REF	Codice prodotto	 Data di scadenza		Dispositivo medico-diagnostico in vitro
	Fotosensibile			

data sheet

DIAPATH

Manico per lame

Manico per lame da riduzione

CE **IVD**

Produttore: Muto Pure Chemical

Distributore: Diapath S.p.A. via Savoldini 71 – 24057 Martinengo (BG) – Italy – Tel.0363-986411

Fax 0363-948000 www.diapath.com info@diapath.com

Codice CND: W05039080



Codice	Descrizione	Confezione
CRD43441	Manico per lame da 130 mm	1 pz
CRD43451	Manico per lame da 260 mm	1 pz

Descrizione

Manico per lame per la riduzione di campioni chirurgici.

Materiale

- Materiale plastico
- Impugnatura ergonomica
- Resistente alle sostanze chimiche

Caratteristiche funzionali

- Allentare la vite di serraggio ed inserire con cautela la lama nella posizione di inserimento
- Dopo aver fatto coincidere il foro della lama con quello del manico, inserire e serrare la vite di serraggio
- Prima dell'uso verificare sempre che la vite di serraggio sia inserita nel foro della lama
- Per la rimozione della lama, eseguire la procedura inversa

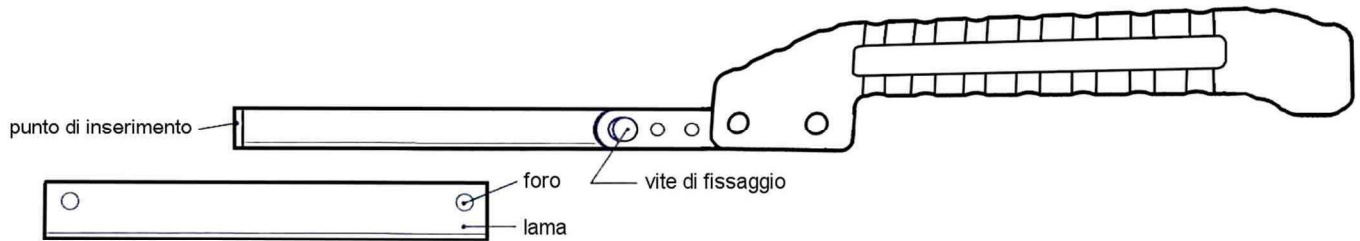

Pulizia manuale

- Pulire il manico, subito dopo l'uso, con acqua distillata o sterile
- Rimuovere tutte le tracce di sporco e contaminazione utilizzando una soluzione detergente
- Sciacquare accuratamente la soluzione di lavaggio con acqua distillata o sterile
- Asciugare accuratamente

Istruzioni per l'utilizzo

Allo scopo di evitare errori, il dispositivo dovrebbe essere utilizzato da personale qualificato ed esperto. Il dispositivo è ad esclusivo uso professionale. Le linee guide relative alla sicurezza sul posto di lavoro devono essere applicate secondo le normative vigenti. Gli strumenti utilizzati per la diagnosi devono essere idonei all'uso diagnostico in laboratorio. La diagnosi deve essere effettuata esclusivamente da personale autorizzato, competente ed addestrato.

Controllo qualità

I prodotti e le materie prime sono inseriti e monitorati costantemente con sistemi informatici che permettono la rintracciabilità.

Conservazione

Conservare il prodotto secondo le specifiche riportate in etichetta. Il prodotto, se opportunamente conservato e a confezione integra, è stabile fino alla data di scadenza riportata sull'etichetta. Non utilizzare dopo la data di scadenza.

Se il prodotto non viene conservato secondo indicazione, la sua resa può subire variazioni e deve essere testata dall'operatore.

Istruzioni per lo smaltimento

Il prodotto scaduto e/o inutilizzato deve essere smaltito secondo le normative locali vigenti in materia di rifiuti, sulla base della classificazione di pericolo riportata sull'etichetta e dopo valutazione della presenza di eventuali contaminazioni. In determinati casi può essere necessaria la valutazione analitica al fine di determinare la corretta classificazione del rifiuto e le caratteristiche di pericolo da attribuirvi.

Avvertenze e precauzioni

Leggere attentamente le istruzioni d'uso.

Legenda etichettatura

LOT

N° di lotto



Produttore



Limiti di temperatura di conservazione

REF

Codice prodotto



Data di scadenza

IVD

Dispositivo medico-diagnostico in vitro



Fotosensibile

valutazione di conformità tecnica STRUMENTARIO

Da provveditorato <provveditorato@ospedale.caserta.it>**A** **anatomipatologica** <anatomipatologica@ospedale.caserta.it>**Data** giovedì 9 giugno 2022 - 11:29

Si trasmettono in allegato schede tecniche ricevute dalle Ditte BIO OPTICA e DIAPATH per la valutazione della conformità tecnica ai fini del prosieguo delle competenze.

UOC Provveditorato ed Economato

SCHEDA TECNICA BIO OPTICA.pdf
Schede Tecniche_.pdf

Relazione Tecnica Lotti stralciati strumentario Anatomia Patologica

Da **anatomia Patologica** <anatomia Patologica@ospedale.caserta.it>

A **provveditorato** <provveditorato@ospedale.caserta.it>

Data giovedì 23 giugno 2022 - 21:22

Si invia quanto in oggetto.

Cordiali saluti

Dr. Pasquale Orabona

Relazione strumentario lame_000003.pdf



REGIONE CAMPANIA
AZIENDA OSPEDALIERA DI RILIEVO NAZIONALE E DI ALTA SPECIALIZZAZIONE
"SANT'ANNA E SAN SEBASTIANO"
CASERTA

U.O.C. di Anatomia Patologica

Al Sig. Direttore f.f. U. O. C. Provveditorato ed Economato
SEDE

Oggetto: Relazione Tecnica

Facendo seguito alla mail del giorno 17/06/2022 e relativa alla richiesta di offerta del
03/06/2022 Prot. n. 17354 si trasmette la relazione tecnica specifica.
Distinti saluti

Caserta 23/06/2022

Il Direttore
Dr. Pasquale Orabona

Relazione Tecnica:

Lotto 1: Lame monouso a banda stretta per microtomia: vedere precedenti comunicazioni.

Lotto 2: lame per il campionamento di campioni chirurgici compatibili con Manico tipo Feather da 130 mm: sono pervenute offerte dalle Ditte BioOptica e DiaPath; quanto offerto da entrambe le ditte è conforme alla nostra richiesta.

Lotto 3: manico per riduzione di campioni chirurgici da 130 mm.: sono pervenute offerte dalle Ditte BioOptica e DiaPath; quanto offerto da entrambe le ditte è conforme alla nostra richiesta.

Lotto 4: manico per riduzione di campioni chirurgici da 260 mm.: sono pervenute offerte dalle Ditte BioOptica e DiaPath; quanto offerto da entrambe le ditte è conforme alla nostra richiesta.

Lotto 5: lame per il campionamento di pezzi chirurgici compatibili con manico di tipo Feather da 260 mm: sono pervenute offerte dalle Ditte BioOptica e DiaPath; quanto offerto da entrambe le ditte è conforme alla nostra richiesta.

Lotto 6: manico per lame da bisturi mis. 4: non sono pervenute offerte.





ATTESTAZIONE DI VERIFICA E REGISTRAZIONE CONTABILE

relativa alla DETERMINA DIRIGENZIALE con oggetto:

Fornitura annuale di strumentario necessario all'attività della UOC Anatomia Patologica dell'AORN S. Anna e S. Sebastiano di Caserta – Aggiudicazione ex art. 2 com. 1 lett. a) del D. Lgs. 76/2020 convertito in L. 120/2020 e s.m.i. e determinazioni.

ATTESTAZIONE DI VERIFICA E REGISTRAZIONE CONTABILE 1 (per le proposte che determinano un costo per l'AORN)

Il costo derivante dal presente atto : €3.993,79

- è di competenza dell'esercizio 2022 , imputabile al conto economico 5010107010 - Dispositivi Medici da scomputare dal preventivo di spesa che presenta la necessaria disponibilità
- è relativo ad acquisizione cespiti di cui alla Fonte di Finanziamento

ATTESTAZIONE DI VERIFICA E REGISTRAZIONE CONTABILE 2 (per le proposte che determinano un costo per l'AORN)

Il costo derivante dal presente atto : €3.993,79

- è di competenza dell'esercizio 2023 , imputabile al conto economico 5010107010 - Dispositivi Medici da scomputare dal preventivo di spesa che presenta la necessaria disponibilità
- è relativo ad acquisizione cespiti di cui alla Fonte di Finanziamento

Caserta li, 13/07/2022

il Direttore
UOC GESTIONE ECONOMICO FINANZIARIA
Eduardo Scarfiglieri