



REGIONE CAMPANIA
AZIENDA OSPEDALIERA DI RILIEVO NAZIONALE E DI ALTA SPECIALIZZAZIONE
“SANT'ANNA E SAN SEBASTIANO”
CASERTA

Deliberazione del Direttore Generale N. 378 del 19/05/2026

Proponente: Il Direttore UOC PROVVEDITORATO ED ECONOMATO

Oggetto: PROCEDURA DI GARA APERTA E TELEMATICA PER L’AFFIDAMENTO DELLA FORNITURA ANNUALE DI N. 500 CIRCUITI PER CIRCOLAZIONE EXTRACORPOREA PER LA UOC CARDIOCHIRURGIA – INDIZIONE E APPROVAZIONE ATTI DI GARA

PUBBLICAZIONE

In pubblicazione dal 19/05/2026 e per il periodo prescritto dalla vigente normativa in materia (art.8 D.Lgs 14/2013, n.33 e smi)

ESECUTIVITA'

Atto immediatamente esecutivo

TRASMISSIONE

La trasmissione di copia della presente Deliberazione è effettuata al Collegio Sindacale e ai destinatari indicati nell'atto nelle modalità previste dalla normativa vigente. L'inoltro alle UU. OO. aziendali avverrà in forma digitale ai sensi degli artt. 22 e 45 D.gs. n° 82/2005 e s.m.i. e secondo il regolamento aziendale in materia.

UOC AFFARI GENERALI

Direttore ad interim Luigia Infante

ELENCO FIRMATARI

Gennaro Volpe - DIREZIONE GENERALE

Teresa Capobianco - UOC PROVVEDITORATO ED ECONOMATO

Teresa Capobianco - UOC GESTIONE ECONOMICO FINANZIARIA

Vincenzo Giordano - DIREZIONE SANITARIA

Chiara Di Biase - DIREZIONE AMMINISTRATIVA

Per delega del Direttore della UOC AFFARI GENERALI, Dr. Pasquale Cecere

Oggetto: PROCEDURA DI GARA APERTA E TELEMATICA PER L’AFFIDAMENTO DELLA FORNITURA ANNUALE DI N. 500 CIRCUITI PER CIRCOLAZIONE EXTRACORPOREA PER LA UOC CARDIOCHIRURGIA – INDIZIONE E APPROVAZIONE ATTI DI GARA

IL DIRETTORE U.O.C. PROVVEDITORATO ED ECONOMATO

A conclusione di specifica istruttoria, descritta nella narrazione che segue e i cui atti sono custoditi presso la struttura proponente, rappresenta che ricorrono le condizioni e i presupposti giuridico-amministrativi per l’adozione del presente provvedimento, ai sensi dell’art. 2 della Legge n. 241/1990 e s.m.i. e, in qualità di responsabile del procedimento, dichiara l’insussistenza del conflitto di interessi, ai sensi dell’art. 6 bis della legge 241/90 e s.m.i.

Premesso

- **che** questo Ente, con deliberazione n. 413/2024, da intendersi qui come integralmente richiamata e trascritta, ha affidato - previa procedura telematica espletata sulla piattaforma MEPA (RdO n. 4117406 – CIG n. B09D8DA768) - alla Ditta Medtronic Spa. la fornitura annuale di n. 500 circuiti per circolazione extra corporea da destinare alla UOC Cardiochirurgia, per l’importo complessivo di € 194.975,00 oltre Iva al 22%;
- **che** in esecuzione del citato atto deliberativo, è stato instaurato rapporto contrattuale con la stessa Ditta (contratto informatico n.4600216845 - CIG. n. B09D8DA768) recante quale data naturale di scadenza il 30/04/2025;
- **che** con successiva deliberazione n. 584/2025, anch’essa da intendersi qui come integralmente richiamata e trascritta, è stato formalizzato l’ampliamento della durata del summenzionato contratto informatico residuando capienza economica fino al 30/11/2025 e, comunque, sino alla concorrenza del relativo importo residuo;
- **che** il Direttore della UOC Cardiochirurgia, Dott. Andrea Montalto, con Prot. n. 11965 del 07/04/2026 (Allegato n. 1) ha trasmesso – tra l’altro – alla UOC Provveditorato ed Economato il capitolato tecnico per la fornitura annuale di n. 500 circuiti per circolazione extracorporea comprensivi di pompa centrifuga compatibile con i sistemi di azionamento centrifugo di proprietà di questa Stazione appaltante ed in dotazione alla UOC Cardiochirurgia (ex Det. n. 71/2026), validato dalla Farmacia Ospedaliera;
- **che** nel dare seguito alla richiamata nota, è stato predisposto il Capitolato Speciale di Appalto cui è acclusa la documentazione tecnica di pertinenza, validato dalla UOC Farmacia (mail del 24/04/2026 - allegato n.2);
- **che** la fornitura in questione verrà aggiudicata secondo il criterio del prezzo più basso per prodotto conforme (art. 108, comma 3, del D.Lgs. n. 36/2023 e s.m.i), trattandosi di fornitura avente caratteristiche standardizzate;

Dato atto

- **che** l’importo complessivo annuale a base d’asta è pari ad € 250.000,00 Iva esclusa, determinato sulla base di un’indagine ufficiosa di mercato;

Deliberazione del Direttore Generale

- **che** con nota Prot. 16911/2026 (agli atti) è stato costituito il gruppo di lavoro, come previsto dall'art. 8 del Regolamento incentivi per le funzioni tecniche e dall'art. 45 del D.Lgs. n. 26/2023 e smi;

- **che** il quadro economico riferito alla presente procedura è il seguente:

QUADRO ECONOMICO RIEPILOGATIVO		
A)	FORNITURA	
A1	CIRCUITI PER CIRCOLAZIONE EXTRACORPOREA MEDIANTE POMPA CENTRIFUGA	€ 250.000,00
	Totale A)	€ 250.000,00
B)	Somme a disposizione dell'Amministrazione	
B1	Iva al 22% sulle forniture	€ 55.000,00
B2	Incentivo per personale tecnico e beni strumentali	€ 4.632,00
	Totale B)	€ 59.632,00
	Totale A + B	€ 309.632,00

Preso atto

- **che** i dispositivi richiesti dal Direttore della UOC Cardiocirurgia sono compresi nel Piano triennale (2026-2028) delle Iniziative forniture approvato dalla So.Re.Sa Spa con Determinazione del D.G. n. 368/2025;

Tenuto conto

- **che**, ricorrendo la circostanza esposta al punto precedente, è stata richiesta alla precitata So.Re.Sa autorizzazione ad approvvigionarsi in autonomia (PI051692-26 del 08/04/2026 – allegato n. 3);

Vista l'autorizzazione concessa dalla stessa So.re.sa. Spa. (allegato n. 4), sulla base dell'istruttoria preventiva, condotta dalla UOC scrivente con le UU.OO.CC Farmacia e Cardiocirurgia;

Atteso

- **che** la procedura a farsi è stata pure inserita nel Programma triennale degli acquisti di beni e servizi (Del. D.G. n. 338/2025);

Vista la documentazione di gara (allegato n. 5), composta dai seguenti elaborati, redatti a cura della UOC Provveditorato – Economato:

- Disciplinare di gara;
- Allegato A/1 Domanda di partecipazione;
- Allegato A/1 bis Dichiarazioni sostitutive annesse alla domanda di partecipazione;
- Allegato A/2 DGUE
- Allegato A/3 Scheda fornitore;
- Allegato A/4 Avvalimento - Dichiarazione impresa ausiliaria;
- Allegato A/5 Elenco prodotti offerti;
- Allegato A/5 bis Indice documentazione tecnica;
- Allegato A/6 Modello di offerta economica;
 - Allegato A/6.1 Dichiarazione di equivalenza;

Deliberazione del Direttore Generale

- Allegato A/7 Assolvimento imposta di bollo;
- Allegato A/8 Schema di contratto;
- Allegato A/9 Patto di integrità - Protocollo di legalità ex delibera n. 102/2014;
- Capitolato Speciale di Appalto;
- Allegato B – requisiti minimi.

Considerato

- **che** il Direttore della UOC Cardiocirurgia, con la medesima nota (già allegato n. 1), ha altresì richiesto l'acquisto urgente di n. 40 circuiti CEC, pari ad un fabbisogno mensile, al fine di "proseguire con l'attività cardiocirurgica d'elezione e d'urgenza";

- **che** pendente il termine per il rilascio dell'autorizzazione a procedere in autonomia da parte del predetto Soggetto aggregatore, la Medtronic Italia Spa, aggiudicataria del precedente affidamento (Del. n. 584/2025), ha manifestato – previa richiesta della UOC scrivente – l'assenso (pec del 13/04/2026 – Allegato n.6) alla prosecuzione *medio tempore* della fornitura in parola e, di tanto, occorre prenderne atto;

- **che** permanendo la necessità di assicurare senza soluzione di continuità lo svolgimento dell'attività clinico – assistenziale da parte della predetta Cardiocirurgia, ricorre il presupposto per il mantenimento del rapporto contrattuale in essere con la succitata Società (contratto informatico n. 4600216845), giusta consenso espresso dalla stessa (già allegato n. 6); tanto sino al 31/10/2026, termine stimato per la definizione della medesima gara;

- **che** allo stato non sussistono alternative efficaci che consentano di salvaguardare i LEA normativamente posti e di evitare interruzioni assistenziali che occorre inderogabilmente assicurare;

Preso atto altresì che come da vigente normativa in materia di appalti pubblici la suddetta procedura, ai sensi dell'art. 25 del D. Lgs. n. 36/2023 e smi, sarà espletata mediante l'utilizzo della piattaforma telematica di negoziazione, all'uopo costituita (Sistema Informativo Appalti Pubblici Sanità – S.I.A.P.S.) e in dotazione della So.re.sa. S.p.A.;

Ritenuto, pertanto, di procedere all'approvazione degli atti di gara e ad indire gara di appalto nella forma della procedura aperta (art. 71 del D. Lgs. n.36/2023 e smi) per l'affidamento - tramite l'utilizzo della piattaforma telematica SIAPS, allestita dalla Soresa Spa. - secondo il criterio del prezzo più basso per prodotto conforme (art. 108, comma 3, del citato Decreto), della fornitura annuale di n. 500 circuiti per circolazione extracorporea da destinare alla UOC Cardiocirurgia (Lotto unico), per l'importo complessivo a base d'asta pari ad € 250.000,00 Iva esclusa;

Attestata la conformità del presente atto alle norme sul trattamento dei dati di cui al D.lgs. 196/2003, così come integrato con le modifiche prodotte dal D.lgs. 101/2018 per l'adeguamento della normativa nazionale al Regolamento UE 2016/679 (GDPR) e dalle successive introduzioni previste dalla legge 27 dicembre 2019 n. 160, che contiene principi e prescrizioni per il trattamento dei dati personali, anche con riferimento alla loro "diffusione", e dichiarato di aver valutato la rispondenza del testo, compreso gli eventuali allegati, destinato alla diffusione per il mezzo dell'Albo Pretorio alle suddette prescrizioni e ne dispone la pubblicazione nei modi di legge;

PROPONE

Deliberazione del Direttore Generale

1. di indire gara di appalto nella forma della procedura aperta (art. 71 del D. Lgs. n.36/2023 e smi) per l'affidamento - tramite l'utilizzo della piattaforma telematica SIAPS, allestita dalla Soresa Spa. - secondo il criterio del prezzo più basso per prodotto conforme (art. 108, comma 3, del citato Decreto) della fornitura annuale di n. 500 circuiti per circolazione extracorporea da destinare alla UOC Cardiocirurgia (Lotto unico), per l'importo complessivo a base d'asta pari ad € 250.000,00 Iva esclusa;
2. di approvare la documentazione di gara di seguito elencata:
 - Disciplinare di gara;
 - Allegato A/1 Domanda di partecipazione;
 - Allegato A/1 bis Dichiarazioni sostitutive annesse alla domanda di partecipazione;
 - Allegato A/2 DGUE
 - Allegato A/3 Scheda fornitore;
 - Allegato A/4 Avvalimento - Dichiarazione impresa ausiliaria;
 - Allegato A/5 Elenco prodotti offerti;
 - Allegato A/5 bis Indice documentazione tecnica;
 - Allegato A/6 Modello di offerta economica;
 - Allegato A/6.1 Dichiarazione di equivalenza;
 - Allegato A/7 Assolvimento imposta di bollo;
 - Allegato A/8 Schema di contratto;
 - Allegato A/9 Patto di integrità - Protocollo di legalità ex delibera n. 102/2014;
 - Capitolato Speciale di Appalto;
 - Allegato B – requisiti minimi.
3. di attribuire l'importo di € 4.632,00, quale incentivo di funzioni tecniche e beni strumentali, sui fondi di risultato per la dirigenza PTA e per il personale del comparto (*Cfr.* Prot. n. 14054/2026);
4. di imputare altresì il costo derivante dall'acquisto in urgenza, pari ad € 19.029,56 Iva compresa al 22%, sul conto economico n. 5010111010 "Altri beni e prodotti sanitari" sul bilancio 2026;
5. di procedere, attesa la circostanza sopra esposta e qui integralmente trascritta, al mantenimento del rapporto contrattuale in essere con la succitata Ditta (contratto informatico n. 4600216845 – Del. D.G. n. 584/2025) sino alla definizione della nuova gara in corso e, comunque, non oltre il 31/10/2026;
6. di imputare altresì il costo presumibile derivante dal mantenimento del suindicato rapporto contrattuale, pari ad € 95.147,80 Iva compresa al 22%, sul conto economico n. 5010111010 "Altri beni e prodotti sanitari" sul bilancio 2026;
7. di prendere atto che i costi effettivi derivanti dall'affidamento del presente appalto verranno definiti in sede di aggiudicazione definitiva e saranno imputati dalla UOC Gestione Risorse Economico-Finanziarie al competente conto di bilancio;
8. di prevedere la clausola di recesso, ai sensi del combinato disposto dagli artt. 92 e 100 del D. Lgs. 159/2011 s.m.i., qualora vengano accertati elementi relativi a tentativi di infiltrazione mafiosa;

Deliberazione del Direttore Generale



REGIONE CAMPANIA
AZIENDA OSPEDALIERA DI RILIEVO NAZIONALE E DI ALTA SPECIALIZZAZIONE
"SANT'ANNA E SAN SEBASTIANO"
CASERTA

9. di prevedere, altresì, apposita clausola risolutiva espressa qualora So.Re.Sa. S.p.A. (soggetto aggregatore per la Regione Campania) avesse nel frattempo attivato analoga convenzione/accordo quadro centralizzato;
10. di nominare quale RUP (art.15 del D. Lgs n. 36/2023 e smi) la Dott.ssa Teresa Capobianco, Direttore UOC Provveditorato ed Economato e Direttore dell'esecuzione del contratto ex art. 114 del Codice, il Direttore della UOC Farmacia, Dott.ssa Maria Dezia Bisceglia o suo delegato;
11. di trasmettere copia del presente atto al Collegio Sindacale, ai sensi di legge, nonché alle UU.OO.CC. Gestione Risorse Economico – Finanziarie, Cardiochirurgia e Farmacia.

Il funzionario
Dott.ssa Maria Fatima Corvino

IL DIRETTORE
U.O.C. PROVVEDITORATO ED ECONOMATO
Dott.ssa Teresa Capobianco
(f.to digitalmente)

IL DIRETTORE GENERALE
Dr. Gennaro Volpe
individuato con D.G.R.C. n. 591 del 06/08/2025
immesso nelle funzioni con D.P.G.R.C. n. 109 del 08/08/2025

Vista la proposta di deliberazione che precede, a firma del Direttore UOC Provveditorato ed Economato Dott.ssa Teresa Capobianco

Acquisiti i pareri favorevoli del Direttore Sanitario e del Direttore Amministrativo sotto riportati:

Il Direttore Sanitario Dr. Vincenzo Giordano (f.to digitalmente)

Il Direttore Amministrativo Avv. Chiara Di Biase (f.to digitalmente)

Deliberazione del Direttore Generale

Il presente atto, in formato digitale e firmato elettronicamente, costituisce informazione primaria ed originale ai sensi dei combinati disposti degli artt. 23-ter, 24 e 40 del D.Lgs. n. 82/2005. Eventuale riproduzione analogica, costituisce valore di copia semplice a scopo illustrativo.

DELIBERA

per le causali in premessa, che qui si intendono integralmente richiamate e trascritte, di prendere atto della proposta di deliberazione che precede e, per l'effetto, di:

Indire gara di appalto nella forma della procedura aperta (art. 71 del D. Lgs. n.36/2023 e smi) per l'affidamento - tramite l'utilizzo della piattaforma telematica SIAPS, allestita dalla Soresa Spa. - secondo il criterio del prezzo più basso per prodotto conforme (art. 108, comma 3, del citato Decreto) della fornitura annuale di n. 500 circuiti per circolazione extracorporea da destinare alla UOC Cardiocirurgia (Lotto unico), per l'importo complessivo a base d'asta pari ad € 250.000,00 Iva esclusa;

Approvare la documentazione di gara di seguito elencata:

- Disciplinare di gara;
- Allegato A/1 Domanda di partecipazione;
- Allegato A/1 bis Dichiarazioni sostitutive annesse alla domanda di partecipazione;
- Allegato A/2 DGUE
- Allegato A/3 Scheda fornitore;
- Allegato A/4 Avvalimento - Dichiarazione impresa ausiliaria;
- Allegato A/5 Elenco prodotti offerti;
- Allegato A/5 bis Indice documentazione tecnica;
- Allegato A/6 Modello di offerta economica;
 - Allegato A/6.1 Dichiarazione di equivalenza;
- Allegato A/7 Assolvimento imposta di bollo;
- Allegato A/8 Schema di contratto;
- Allegato A/9 Patto di integrità - Protocollo di legalità ex delibera n. 102/2014;
- Capitolato Speciale di Appalto;
- Allegato B – requisiti minimi.

Attribuire l'importo di € 4.632,00, quale incentivo di funzioni tecniche e beni strumentali, sui fondi di risultato per la dirigenza PTA e per il personale del comparto (Cfr. Prot. n. 14054/2026);

Imputare il costo derivante dall'acquisto in urgenza, pari ad € 19.029,56 Iva compresa al 22%, sul conto economico n. 5010111010 "Altri beni e prodotti sanitari" sul bilancio 2026;

Procedere, attesa la circostanza sopra esposta e qui integralmente trascritta, al mantenimento del rapporto contrattuale in essere con la succitata Ditta (contratto informatico n. 4600216845 – Del. D.G. n. 584/2025) sino alla definizione della nuova gara in corso e, comunque, non oltre il 31/10/2026;

Deliberazione del Direttore Generale



REGIONE CAMPANIA
AZIENDA OSPEDALIERA DI RILIEVO NAZIONALE E DI ALTA SPECIALIZZAZIONE
"SANT'ANNA E SAN SEBASTIANO"
CASERTA

Imputare altresì il costo presumibile derivante dal mantenimento del suindicato rapporto contrattuale, pari ad € 95.147,80 Iva compresa al 22%, sul conto economico n. 5010111010 "Altri beni e prodotti sanitari" sul bilancio 2026;

Prendere atto che i costi effettivi derivanti dall'affidamento del presente appalto verranno definiti in sede di aggiudicazione definitiva e saranno imputati dalla UOC Gestione Risorse Economico-Finanziarie al competente conto di bilancio;

Prevedere la clausola di recesso, ai sensi del combinato disposto dagli artt. 92 e 100 del D. Lgs. 159/2011 s.m.i., qualora vengano accertati elementi relativi a tentativi di infiltrazione mafiosa;

Prevedere, altresì, apposita clausola risolutiva espressa qualora So.Re.Sa. S.p.A. (soggetto aggregatore per la Regione Campania) avesse nel frattempo attivato analoga convenzione/accordo quadro centralizzato;

Nominare quale RUP (art.15 del D. Lgs n. 36/2023 e smi) l la Dott.ssa Teresa Capobianco, Direttore UOC Provveditorato ed Economato e Direttore dell'esecuzione del contratto ex art. 114 del Codice, il Direttore della UOC Farmacia, Dott.ssa Maria Dezia Bisceglia o suo delegato;

Trasmettere copia del presente atto al Collegio Sindacale, ai sensi di legge, nonché alle UU.OO.CC. Gestione Risorse Economico – Finanziarie, Cardiochirurgia e Farmacia.

Il Direttore Generale
Dr. Gennaro Volpe
(f.to digitalmente)

Deliberazione del Direttore Generale



REGIONE CAMPANIA
AZIENDA OSPEDALIERA DI RILIEVO NAZIONALE E DI ALTA SPECIALIZZAZIONE
"SANT'ANNA E SAN SEBASTIANO"
CASERTA

ATTESTAZIONE DI VERIFICA E REGISTRAZIONE CONTABILE
(per le proposte che determinano un costo per l'AORN – VEDI ALLEGATO)

Deliberazione del Direttore Generale

Il presente atto, in formato digitale e firmato elettronicamente, costituisce informazione primaria ed originale ai sensi dei combinati disposti degli artt. 23-ter, 24 e 40 del D.Lgs. n. 82/2005. Eventuale riproduzione analogica, costituisce valore di copia semplice a scopo illustrativo.



REGIONE CAMPANIA
AZIENDA OSPEDALIERA DI RILIEVO NAZIONALE
E DI ALTA SPECIALIZZAZIONE
"SANT'ANNA E SAN SEBASTIANO" DI CASERTA

U.O. di CARDIOCHIRURGIA

Direttore: Dott. A. MONTALTO

Al Dott. Gennaro Volpe
Direttore Generale

Al Dott. Vincenzo Giordano
Direttore Sanitario

All' Avv. Chiara Di Biase
Direttore Amministrativo

Alla Dott. ssa Teresa Capobianco
Direttore UOC Provveditorato ed Economato

Alla Dott. ssa Maria Dezia Bisceglia
Responsabile Servizio Farmacia

Caserta, 07.04.2026

**OGGETTO: IMMINENTE SOSPENSIONE ATTIVITA'
OPERATORIA CARDIOCHIRURGICA PER MANCANZA DI
"CIRCUITI PER CIRCOLAZIONE EXTRACORPOREA" e RICHIESTA
D'ACQUISTO URGENTE**

Facendo seguito alla precedente richiesta prot. 0009464/i del 18/03/2026 e alla comunicazione (Prot. 00116597i del 03/04/2026) relativa all'estrema urgenza di approvvigionamento di Circuiti per Circolazione Extracorporea indispensabili per il proseguimento dell'attività cardiocirurgica, si comunica quanto segue:

- Preso atto della scadenza della gara dei circuiti in oggetto, e dell'attuale impossibilità di evadere gli ordini, considerate le esigue scorte di magazzino si comunica che a far data dal 13/04/2026 non sarà più

U.O.C. CARDIOCHIRURGIA
Azienda Ospedaliera di Rilievo Nazionale Sant'Anna e San Sebastiano – Caserta
Via Palasciano 81100 - Caserta
Tel. 0823-232490 - 2624
e-mail: cardiocirurgia@ospedale.caserta.it
pec: cardiocirurgia@ospedalecasertapec.it



REGIONE CAMPANIA
AZIENDA OSPEDALIERA DI RILIEVO NAZIONALE
E DI ALTA SPECIALIZZAZIONE
"SANT'ANNA E SAN SEBASTIANO" DI CASERTA

possibile proseguire con l'attività cardiocirurgica d'elezione e d'urgenza.

- Al fine di una rapida ripresa dell'attività operatoria Cardiocirurgica, nelle more dell'espletamento della nuova gara, si fa richiesta alla UOC Provveditorato, alla UOC Farmacia e a codesta Direzione Aziendale, di attivare la procedura d'acquisizione più breve possibile.
- Come già precedentemente comunicato, il **Fabbisogno mensile di N. 40 Circuiti CEC** (da moltiplicare per i mesi previsti per l'espletamento di una nuova gara)
- Per eventuali procedure d'acquisizione dei dispositivi (tipo *prezzo più basso per prodotto conforme*) si trasmettono, in allegato, la descrizione di capitolato dei Circuiti CEC e relativo disegno

Cordiali Saluti

DIRETTORE UOC CARIOCHIRURGIA
Dott. Andrea Montalto

U.O.C. CARDIOCHIRURGIA
Azienda Ospedaliera di Rilievo Nazionale Sant'Anna e San Sebastiano – Caserta
Via Palasciano 81100 - Caserta
Tel. 0823-232490 - 2624
e-mail: cardiocirurgia@ospedale.caserta.it
pec: cardiocirurgia@ospedalecasertapec.it

CIRCUITI PER CIRCOLAZIONE EXTRACORPOREA MEDIANTE POMPA CENTRIFUGA:

Caratteristiche tecniche minime obbligatorie:

- I Circuiti devono essere comprensivi di pompa centrifuga (campana) compatibile con i seguenti sistemi di azionamento centrifugo di proprietà dell' AORN (in dotazione alla Cardiocirurgia): Motore esterno Medtronic 560 a oppure Motore esterno SPECTRUM Driver CP37 della Macchina Cuore-polmone Spectrum Quantum.
- La campana deve essere provvista di scheda tecnica e rispondere alla direttiva CE Mark
- I Circuiti devono avere il trattamento biocompatibile.
- I Circuiti devono essere in PVC VI° Medica, con durezza minima 65Sh
- I circuiti dovranno essere assemblati in due differenti taglie : 1/2 – 3/8 per la taglia Adulti e 3/8 3/8 per la taglia Piccoli adulti.
- I Circuiti devono essere rispondenti all' Allegato A2 fornito dalla Cardiocirurgia

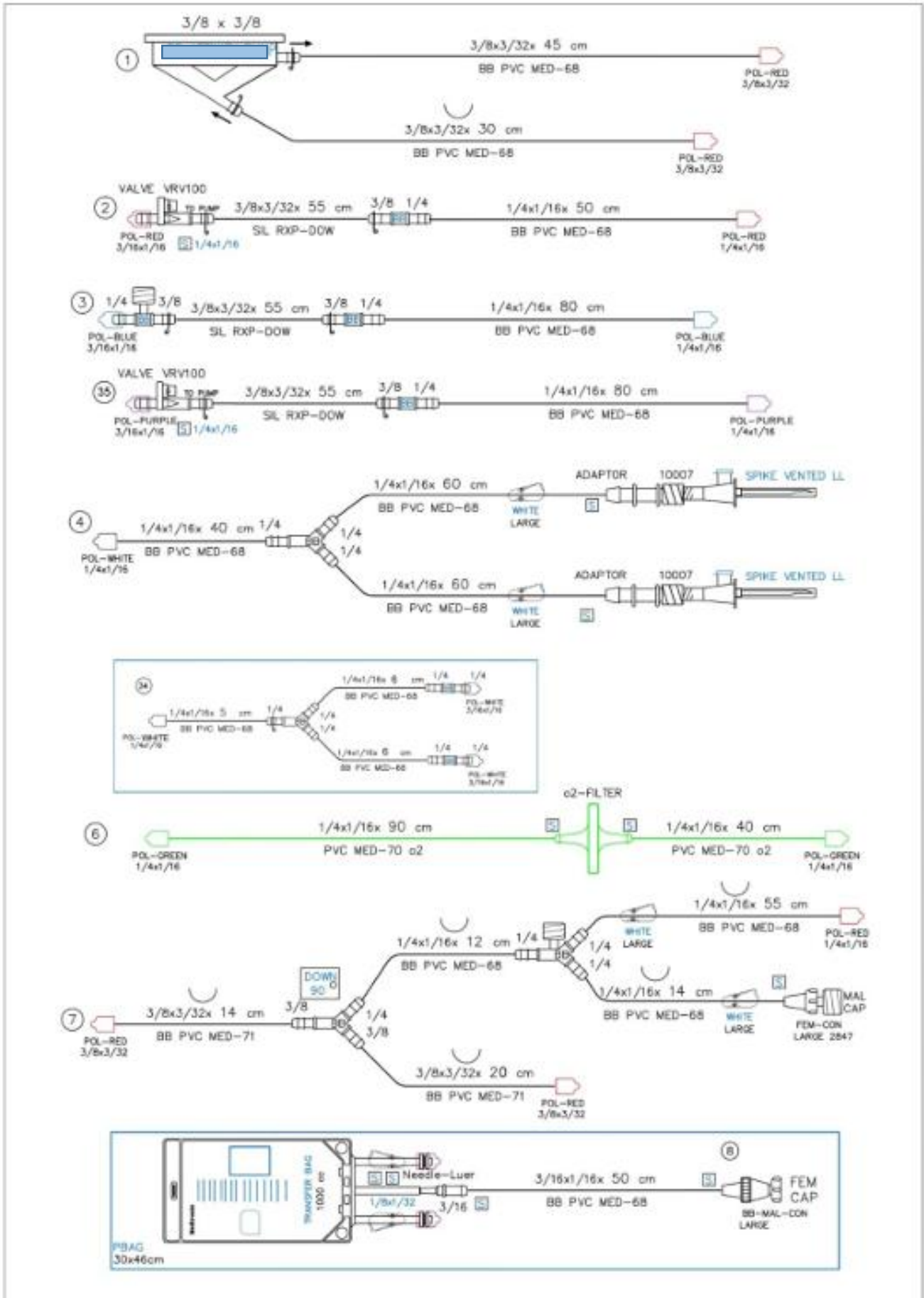

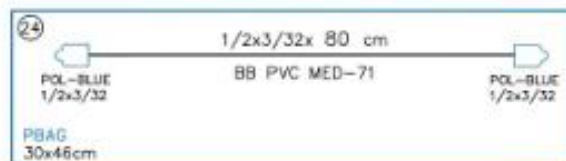
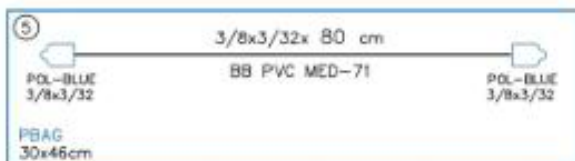
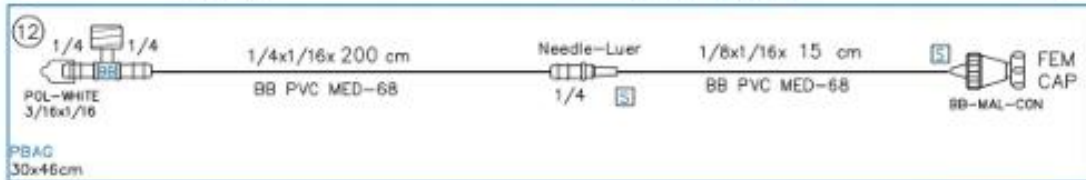
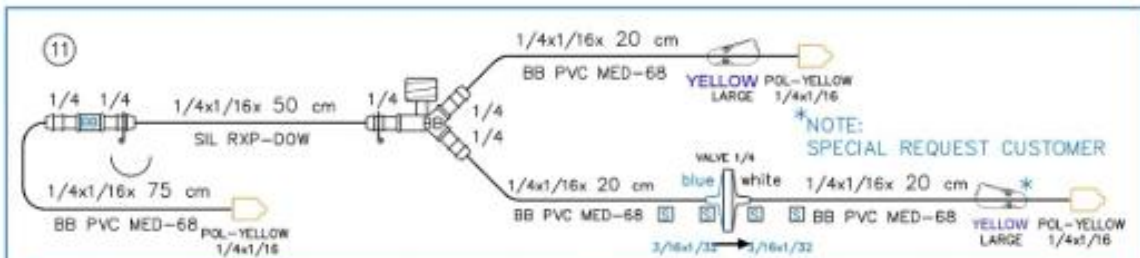
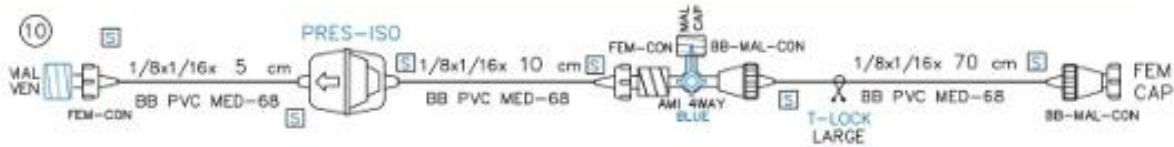
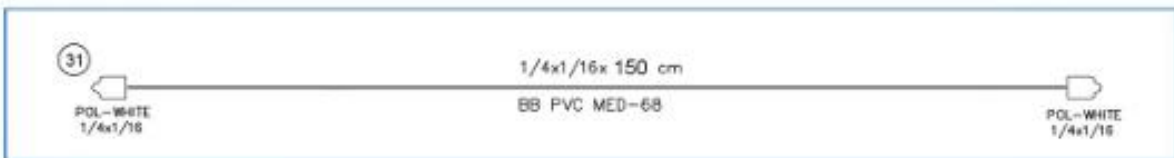
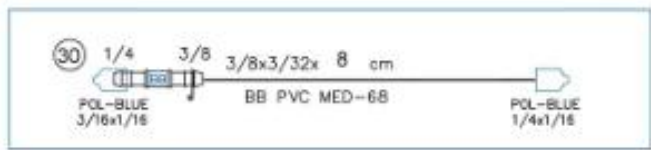
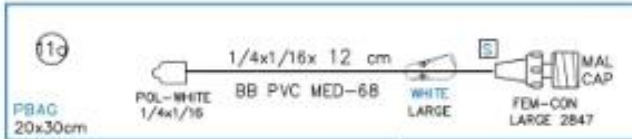
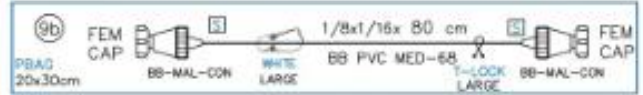
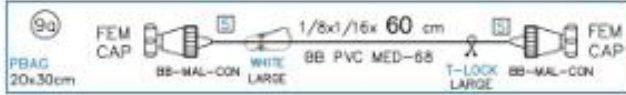
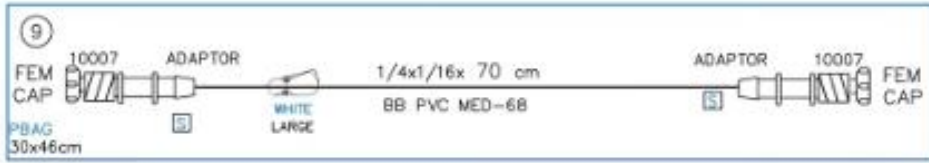

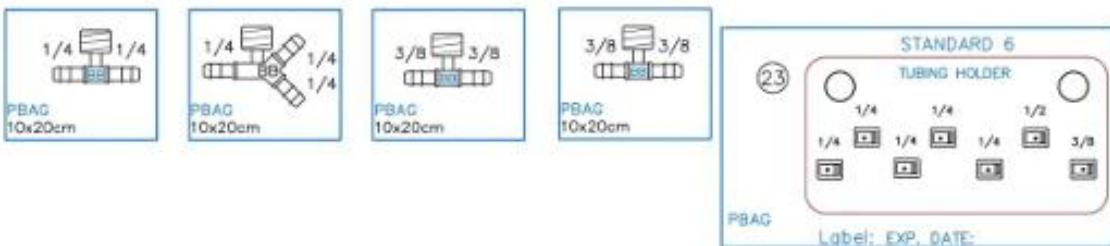
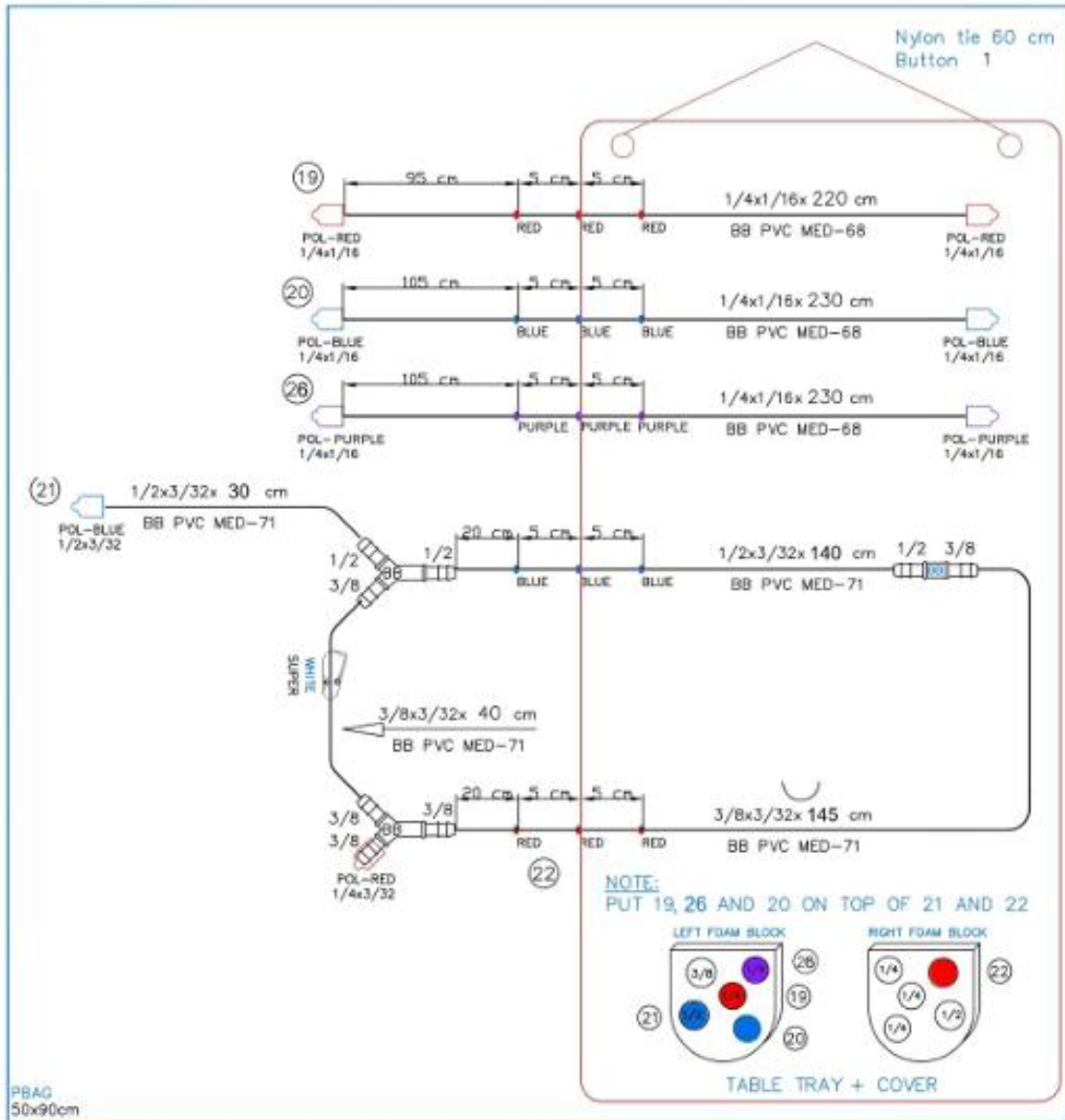

ALLEGATO A2

PER IL CIRCUITO CIRCUITI CEC CON POMPA CENTRIFUGA DA 3/8-3/8 (PICCOLI ADULTI), LA LINEA 21 È COSTITUITA ESCLUSIVAMENTE DA TUBI 3/8" X 3/32"

CAPITOLATO SPECIALE

PROCEDURA DI GARA APERTA E TELEMATICA PER L’AFFIDAMENTO DELLA FORNITURA ANNUALE DI CIRCUITI PER CIRCOLAZIONE EXTRA CORPOREA PER LA UOC CARDIOCHIRURGIA DELL’A.O.R.N. “S. ANNA E S. SEBASTIANO” DI CASERTA.

INDICE

- Art. 1 Oggetto della gara, quantità e durata dell’appalto**
- Art. 2 Requisiti generali, Consegna e Confezionamento dei prodotti**
 - 2.1 Requisiti generali**
 - 2.2 Consegna**
 - 2.3 Confezionamento**
- Art. 3 Vigilanza e sorveglianza Postmarketing**
- Art. 4 Innovazione tecnologica**
- Art. 5 Aumento o diminuzione delle prestazioni contrattuali**
- Art. 6 Controlli qualitativi e quantitativi**
- Art. 7 Assistenza e formazione del personale**
- Art. 8 Fatturazione e Pagamenti**
- Art. 9 Variazioni soggettive**
- Art. 10 Garanzie, danni e responsabilità civile**
- Art. 11 Inadempimenti e penalità**
- Art. 12 Risoluzione del contratto**
- Art. 13 Recesso unilaterale**
- Art. 14 Clausola risolutiva**
- Art. 15 Disposizioni antimafia e sulla prevenzione della criminalità**
- Art. 16 Riservatezza**
- Art. 17 Tracciabilità dei flussi finanziari**
- Art. 18 Brevetti industriali e diritto d’autore**
- Art. 19 Controversie**
- Art. 20 Modifiche normative, norme di rinvio e finali**
- Art. 21 Cessione del credito**

Art. 1 OGGETTO DELLA GARA, QUANTITA' E DURATA DELL'APPALTO

La gara concerne l'affidamento della fornitura annuale (12 mesi) di n. 500 circuiti per circolazione extracorporea comprensivi di pompa centrifuga compatibile con i sistemi di azionamento centrifugo di proprietà di questa Stazione appaltante ed in dotazione alla UOC Cardiochirurgia, e precisamente, motore esterno Medtronic 560 a e motore esterno SPECTRUM Driver CP37 della macchina cuore-polmone Spectrum Quantum (Det. n. 71/2026), da aggiudicarsi secondo il criterio del minor prezzo (art. 108 comma 3 del D.lgs n. 36/2023 e smi.) trattandosi di beni recanti caratteristiche tecniche standardizzate e da destinare alla UOC Cardiochirurgia dell'AORN Sant'Anna e San Sebastiano di Caserta, come dettagliatamente descritto nell' "*allegato B – requisiti minimi*" al presente Capitolato.

Il suddetto elenco reca i requisiti minimi e i quantitativi complessivi.

NOTA Con precipuo riferimento alle specifiche tecniche, si evidenzia che l'espressione circa, ove riportata nella descrizione del lotto presente in gara, è da intendersi nella misura +/- 10%.

La **stipula del contratto** avverrà entro 60 (sessanta) giorni dall' intervenuta efficacia dell'aggiudicazione definitiva e, comunque, nel rispetto di quanto previsto dall'art. 18 del D. Lgs. n.36/2023 e smi.

La fornitura avrà la **durata di 12 mesi** e decorrerà dalla data di sottoscrizione del contratto.

In casi eccezionali, il contratto in corso di esecuzione può essere prorogato per il tempo strettamente necessario alla conclusione della procedura di individuazione del nuovo contraente se si verificano le condizioni indicate all'art. 120 comma 11. In tal caso il contraente è tenuto all'esecuzione delle prestazioni oggetto del contratto agli stessi prezzi, patti e condizioni previsti nel contratto.

Art. 2 REQUISITI GENERALI, CONSEGNA E CONFEZIONAMENTO DEI PRODOTTI

2.1 REQUISITI GENERALI

I prodotti oggetto della presente fornitura devono essere conformi alle norme vigenti in ambito nazionale e comunitario. Le autorizzazioni alla produzione, alla importazione, alla immissione in commercio e all'uso, dovranno rispondere ai requisiti previsti dalle disposizioni vigenti in materia all'atto della fornitura, e a tutte quelle che venissero emanate durante il periodo di fornitura. Inoltre, tutti i prodotti dovranno essere rispondenti ai saggi tecnologici, chimici, fisici, biologici indicati nella F.U. vigente, e relativi supplementi ed aggiornamenti, nonché essere conformi ai requisiti stabiliti dal nuovo regolamento europeo 745/2017 del 05.04.2017 e che rispettino quanto previsto in merito all'UDI. Per i dispositivi sterili monouso il prodotto offerto dovrà rispondere a tutti i saggi previsti dalla normativa vigente che dovranno essere riportati nella scheda tecnica, dove dovrà inoltre essere riportato se il prodotto è latex free o DEHP free.

Le ditte offerenti dovranno inviare quale documento obbligatorio elenco di tutti i prodotti offerti senza indicazione del prezzo, utilizzando l'**Allegato A/5 – Elenco prodotti offerti**, al fine di consentire la valutazione da parte della Commissione giudicatrice.

2.2 CONSEGNA

La consegna dei prodotti oggetto della fornitura, a totale carico del Contraente (che si farà carico anche dei relativi rischi connessi), dovrà avvenire a seguito di ricevimento di regolare ordinativo con la massima tempestività e comunque **non oltre 5 giorni lavorativi dalla data di ricevimento dell'ordine**. Qualora il fornitore fosse impossibilitato alla consegna entro i termini indicati, dovrà darne tempestiva comunicazione scritta al seguente indirizzo accettazionefarmacia@ospedale.caserta.it. Qualora l'Appaltatore non dovesse effettuare o ritardasse la consegna, la Committente potrà acquistare il materiale presso altre Ditte. Resterà a carico dell'Aggiudicataria inadempiente sia la differenza per l'eventuale maggior prezzo pagato rispetto a quello proposto in gara, sia ogni altro maggior onere o danno comunque derivante dall'inadempienza stessa.

L'Appaltatore deve garantire che, anche durante la fase di trasporto, vengano rigorosamente osservate le idonee modalità di conservazione dei dispositivi medici.

In deroga all'articolo 1510, comma 2, Codice Civile le consegne dovranno essere effettuate a rischio del contraente, franche di ogni spesa (imballo e trasporto compresi) e con ogni onere a carico del contraente, fatta eccezione per l'IVA che per legge è a carico dell'acquirente, presso i locali, che l'Azienda Committente indicherà in sede di contratto.

Il materiale consegnato dovrà essere integro e rispondente all'ordine. Esso dovrà inoltre essere esattamente conforme a quello in offerta, di cui alle schede tecniche ed alla campionatura eventualmente presentata (art. 1522 Codice Civile).

Comporterà il respingimento della merce, salvo diversa disposizione impartita dal responsabile del punto di consegna:

- la mancanza di una richiesta di ordinativo per la merce consegnata;
- ogni difformità della consegna rispetto a quanto riportato nell'ordinativo;
- la mancanza di un DDT di consegna;
- la mancanza, nel confezionamento esterno, delle informazioni necessarie alla corretta individuazione dei prodotti contenuti;
- la consegna di prodotti con un periodo di validità, alla data di consegna, inferiore ai 2/3

della vita utile prevista.

Le consegne dovranno essere accompagnate da apposita bolla descrittiva (DDT) in duplice copia di cui una di queste, firmata per ricevuta, resterà al contraente.

Il suddetto documento di consegna dovrà obbligatoriamente indicare:

- Luogo di consegna della merce;
- Numero di riferimento dell'ordine e relativo codice aziendale;
- Data dell'ordine;
- Descrizione e quantità della merce, con relativo numero di lotto e data di scadenza;
- Eventuali dati specifici richiesti dall'Azienda Committente;
- UDI dove previsto da normativa vigente.

L'Appaltatore è tenuto a risarcire l'Azienda Ospedaliera per i danni derivati da vizi della cosa, se non prova di avere senza colpa ignorato i vizi stessi al momento della consegna.

La quantità consegnata sarà esclusivamente quella accertata presso la sede che l'Azienda indicherà nei relativi ordini e dovrà essere riconosciuta ad ogni effetto dall'Appaltatore.

L'originale del DDT deve essere rilasciato al destinatario, che lo firmerà per accettazione del numero di colli consegnati. Data l'impossibilità di verificare tutta la merce all'atto del ricevimento, la firma posta su tale documento, indica la mera corrispondenza del numero dei colli pervenuti. L'Azienda Committente solo dopo il controllo quali-quantitativo potrà accertare l'effettiva corrispondenza tra ordinativo, DDT, e prodotti consegnati, per consentire il carico informatico e la successiva liquidazione della fattura, eventuali difformità rispetto a quanto richiesto dovranno, comunque, essere riconosciute ad ogni effetto dall'Aggiudicataria. I codici indicati dall'Appaltatore in sede di gara come riferimento ai prodotti offerti dovranno rimanere invariati per tutta la durata della fornitura. La loro modifica potrà essere effettuata solo previa comunicazione e conseguente autorizzazione da parte degli uffici competenti.

È responsabilità dell'Appaltatore garantire che il trasporto dei prodotti avvenga con mezzi adeguati tali da consentire il mantenimento di tutte le caratteristiche tecniche dei prodotti consegnati. Pertanto l'Appaltatore, ovvero il corriere specializzato incaricato della consegna al luogo indicato nell'ordinativo di fornitura, dovrà osservare tutte le precauzioni necessarie per la perfetta conservazione dei prodotti.

I prodotti offerti dovranno essere garantiti contro ogni difetto che possa imputarsi comunque alle procedure di fabbricazione o di magazzinaggio da parte dell'Appaltatore. In caso di riscontro di

imperfezioni e/o difetti imputabili alle procedure di fabbricazione o di magazzinaggio o qualora, a seguito degli accertamenti i prodotti forniti non risultassero conformi alle caratteristiche indicate nell'allegato tecnico, l'Appaltatore sarà obbligato a sostituirli gratuitamente, entro un termine massimo di 2 giorni lavorativi dal ricevimento della richiesta di sostituzione.

2.3 CONFEZIONAMENTO

Il confezionamento e l'etichettatura devono essere tali da consentire la lettura di tutte le diciture richieste dalla normativa vigente. La confezione esterna dovrà assicurare l'integrità del prodotto durante il trasporto.

Si fa presente che il peso di ciascuna confezione esterna dovrà rispettare la normativa fissata in materia di sicurezza.

Tutto il materiale dovrà essere confezionato secondo quanto indicato nei requisiti minimi.

Art. 3 VIGILANZA E SORVEGLIANZA POST-MARKETING

Ad integrazione della vigente normativa, secondo cui gli avvisi di sicurezza sono inviati dai fabbricanti a tutti i soggetti coinvolti nell'uso di un dispositivo medico oggetto di Azione correttiva di campo ovvero direzioni sanitarie, medici ed utilizzatori nelle strutture pubbliche e private, responsabili aziendali del dispositivo medico, vigilanza, le Ditte (fabbricanti, mandatari e distributori) che stipulano contratti con la Committente sono tenute a:

- assicurare la piena tracciabilità, in ogni momento, dei dispositivi medici in ogni fase della filiera (in particolar modo in caso di recall) in merito a quantità, lotti, medici utilizzatori, e/o altre informazioni in suo possesso, numero di serie dell'apparecchiatura, ecc, anche in caso di utilizzo dei prodotti mediante conto deposito. Dovrà essere specificato da parte dei fornitori (fabbricanti e/o rivenditori) il proprio sistema vigente di Identificazione Univoca dei Dispositivi (UDI - Unique Device Identification). Nel caso in cui tale sistema non sia vigente i fabbricanti e i rivenditori dovranno attivarsi per la creazione di un eventuale processo che ne permetta l'implementazione. Dovrà comunque essere garantita una chiara identificazione mediante codice del prodotto, numero del catalogo o altro riferimento non ambiguo che ne consenta la tracciabilità. In caso di fornitori non fabbricanti, dovrà essere data evidenza di un eventuale accordo specifico relativo all'assunzione di responsabilità in luogo del fabbricante riguardo alle problematiche ed oneri derivanti dalla normativa vigente sulla vigilanza.
- informare l'Azienda contraente di qualsiasi segnalazione correttiva di campo, qualsiasi carenza e ogni qualsiasi altra informazione che coinvolga il dispositivo medico ed il sistema di reperimento/distribuzione nel territorio della Regione Campania.

- comunicare tutte le informazioni e le azioni inerenti la sicurezza oltre che agli utilizzatori finali anche alla Committente.

A titolo esemplificativo, e non esaustivo, sono ritenute comunicazioni urgenti:

- ritiri immediati di dispositivi medici in commercio in Italia;
- temporanea sospensione dell'utilizzo (senza ritiro dal commercio);
- controllo e monitoraggio stringente dei Dispositivi medici impiantabili attivi richiamati ma già impiantati;
- avvisi di sicurezza relativi a gravi incidenti che abbiano comportato per il paziente decesso, invalidità grave e/o permanente, grave pericolo di vita, necessità di un intervento medico o chirurgico al fine di evitare lesioni o menomazioni di una funzionalità del corpo;
- comunicati dei fabbricanti che richiamino ad una maggiore attenzione circa specifici aspetti o modalità di utilizzo successivi ad una segnalazione correttiva di campo;
- parametri di funzionalità durante il funzionamento del dispositivo medico;
- variazioni nelle IFU/manuali d'uso che modificano sostanzialmente la modalità per una sicura utilizzazione e/o la destinazione d'uso, la processazione o la manutenzione del dispositivo medico/apparecchiatura/IVD;
- parametri di funzionalità durante il funzionamento del dispositivo medico.

Nell'ipotesi in cui le Autorità competenti o il fabbricante dispongano il divieto di vendita e il ritiro di un prodotto dal commercio, per salvaguardare la salute pubblica da situazioni di rischio e pericolosità, il venditore è obbligato, a propria cura e spese, al ritiro del prodotto nel termine di 10 giorni dalla data del provvedimento di ritiro.

Tutti i costi, diretti o indiretti, sostenuti dall'Azienda Ospedaliera a seguito di avvisi di sicurezza e segnalazioni delle Autorità competenti o a seguito dell'utilizzo di un dispositivo rivelatosi difettoso per ragioni di sicurezza (a titolo esemplificativo e non esaustivo richiamo pazienti, monitoraggi aggiuntivi al follow-up ordinario, esami di laboratorio, indagini cliniche, revisione dei dispositivi medici, sostituzione/reimpianto del dispositivo difettoso, somme elargite ai pazienti a titolo di risarcimento, ecc.), nonché gli oneri inerenti il sistema di tracciabilità dei dispositivi medici saranno posti a totale carico del Fornitore.

Art. 4 INNOVAZIONE TECNOLOGICA

Qualora durante l'esecuzione del contratto, il Produttore introduca in commercio nuovi dispositivi, anche a seguito di modifiche normative, analoghi a quelli oggetto della fornitura che presentino

migliori caratteristiche di rendimento e funzionalità, dovranno essere proposti, alle medesime condizioni negoziali - in sostituzione parziale o totale di quelli aggiudicati – previa valutazione qualitativa da parte dell’Azienda Committente. In tal caso l’Appaltatore provvederà al ritiro del materiale non utilizzato e il cui confezionamento risulti ancora integro, emettendo relativa nota di accredito pari all’importo del materiale reso. Il Fornitore dovrà fornire adeguato corso di aggiornamento al personale e tutto il necessario per il corretto utilizzo dei nuovi prodotti immessi in commercio.

Qualora la sostituzione non sia autorizzata, resta l’obbligo in capo all’Appaltatore, di fornire i prodotti offerti originariamente in gara.

Nel caso di tecniche computer-assistite, per ogni programma fornito dovrà essere garantito l’aggiornamento gratuito del/dei software installato/i, nonché la conformità delle apparecchiature alle normative CEI o ad altre disposizioni internazionali riconosciute e, in generale, alle vigenti normative legislative, regolamentari e tecniche disciplinanti i componenti.

Art. 5 AUMENTO O DIMINUZIONE DELLE PRESTAZIONI CONTRATTUALI

Durante l’esecuzione del contratto, l’Azienda Ospedaliera potrà richiedere all’Appaltatore incrementi o decrementi della fornitura, che comportino un aumento o una diminuzione dell’importo contrattuale entro il limite del $\pm 20\%$.

L’Azienda Ospedaliera si riserva la facoltà di affidare all’Appaltatore ulteriori servizi complementari, ricorrendo a procedura negoziata, ai sensi dell’art. 76 comma 4, lett. b) del D.Lgs. n.36/2023 e smi.

Art. 6 CONTROLLI QUALITATIVI E QUANTITATIVI

Il Direttore dell’esecuzione del contratto, come individuato dalla Committente, verifica il corretto adempimento degli obblighi contrattuali, la regolare esecuzione e la qualità dei servizi svolti. L’Appaltatore è tenuto alla corretta esecuzione della fornitura dei beni/prodotti secondo quanto disposto dal presente Capitolato.

Il giudizio sull’accettabilità o meno del materiale è riservato al personale competente assegnato alla UOC Farmacia.

La firma per ricevuta posta sul documento di trasporto in occasione delle varie consegne non esonera l’Appaltatore da eventuali contestazioni che possano insorgere all’atto di utilizzazione del prodotto. L’accettazione della merce non solleva l’Appaltatore dalla responsabilità per le proprie obbligazioni in ordine ai vizi apparenti e/o occulti. Il ricevente provvede alla verifica delle merci, ove la loro qualità e rispondenza alle specifiche contrattuali possa essere accertata “a

vista". L'accettazione con presa in carico dei beni, non esonera, dunque, l'Appaltatore dalla responsabilità per eventuali vizi e difetti non rilevati o non rilevabili al momento dell'accettazione e accertati successivamente al momento dell'effettivo utilizzo presso la Unità Operativa.

In ogni momento potrà essere verificata la corrispondenza delle caratteristiche tecniche dichiarate dal contraente. La Committente, in sede di effettivo utilizzo, potrà procedere ad una verifica sulla corrispondenza delle caratteristiche dei prodotti consegnati con quanto dichiarato ed offerto dal contraente, con riferimento alla documentazione tecnica prodotta in sede di gara.

I prodotti risultati, a seguito di verifica, danneggiati, viziati o non rispondenti ai requisiti richiesti, saranno tenuti (anche se tolti dagli imballaggi originali) a disposizione del contraente che provvederà al loro ritiro entro 10 giorni e comunque alla loro sostituzione entro 48 ore lavorative. Mancando o ritardando l'Appaltatore di uniformarsi a tale obbligo, l'Azienda appaltante potrà procedere all'acquisto di beni simili sul mercato, ponendo a totale carico del contraente inadempiente le maggiori spese sostenute. Detta Azienda non sarà responsabile per il deperimento o la perdita della merce respinta, ma non ritirata dall'Appaltatore. Anche gli imballaggi che, a giudizio del personale designato dall'Appaltante, presentassero difetti saranno rifiutati e l'Appaltatore dovrà provvedere, nei termini sopra indicati nella richiesta, alla loro sostituzione.

In caso di reiterata verifica dell'avvenuta consegna di prodotti non conformi, per caratteristiche tecniche e materiali, alla documentazione tecnica dei prodotti offerti in gara, o di altri vizi tali da rendere i prodotti non idonei all'uso cui sono stati destinati, l'Appaltante potrà, avvalendosi della facoltà di cui all'art. 1456 Codice Civile e previa comunicazione scritta al contraente da effettuarsi a mezzo posta elettronica certificata, risolvere di diritto il contratto.

Nel caso in cui l'avvenuta consegna di prodotti non conformi, per caratteristiche tecniche e materiali, alla documentazione tecnica dei prodotti offerti in gara (o affetti da altri vizi tali da rendere i prodotti non idonei all'uso cui sono stati destinati) oppure per ragioni di sicurezza, la mancata o parziale sostituzione, mancato ritiro di tali beni e dei relativi imballaggi, non fossero imputabili a cause imprevedute e imprevedibili si applicheranno le penali di cui al presente Capitolato. In caso che le fattispecie sopra descritte costituiscano grave inadempimento, l'Appaltante potrà risolvere di diritto il contratto (art. 1456 Codice Civile) ed incamerare il deposito cauzionale definitivo, fatto salvo il diritto di agire per il risarcimento di ogni ulteriore conseguente danno subito (art. 1382 Codice Civile).

Art. 7 ASSISTENZA E FORMAZIONE DEL PERSONALE

La Ditta dovrà assicurare, a proprie spese, la formazione del personale medico, sanitario e tecnico, compreso quello di nuovo inserimento nel corso del contratto, addetto alla fornitura, comprendente:

- istruzione iniziale per il corretto utilizzo dei prodotti mediante corsi di formazione e materiale didattico, compresi eventuali aggiornamenti;
- assistenza “on-line” e telefonica al personale addetto;
- “training” del personale consistente nella partecipazione a corsi di aggiornamento.

Le istruzioni, il manuale d’uso e di manutenzione, le schede di sicurezza e le schede tecniche, dovranno essere tutte in lingua italiana.

Il “training” del personale, inteso sia come formazione iniziale che attività di supporto per tutta la durata della fornitura, dovrà essere svolto, da parte di “specialist” messi a disposizione dalla ditta, presso il luogo di utilizzo dei prodotti (sala operatoria), previo accordo con il Direttore dell’U.O.C. interessata.

Gli “specialist” dovranno operare con modalità di accesso e comportamento nelle sale operatorie rispettosi delle procedure vigenti presso l’Azienda e di quelle previste dai contratti nazionali.

La Ditta concorrente dovrà sviluppare nell’offerta tecnica la descrizione del piano formativo proposto.

ART. 8 FATTURAZIONE E PAGAMENTI

Ai fini del pagamento del corrispettivo l’Appaltatore dovrà presentare regolare fattura ai sensi della normativa vigente.

Il pagamento delle fatture sarà effettuato purché la fornitura sia stata regolarmente eseguita, secondo quanto previsto dalla documentazione tecnica (allegati al Capitolato), dall’offerta tecnica e dal presente Capitolato, nei termini di legge dalla data di ricevimento fattura. Agli effetti della fatturazione, sono valide le quantità richieste tramite ordinativo di fornitura inviato a mezzo canale NSO.

I pagamenti saranno effettuati sul conto corrente intestato all’Appaltatore di cui quest’ultimo dovrà fornire il codice IBAN in sede di stipula del contratto. Il contratto dovrà prevedere una clausola secondo cui l’Appaltatore si impegna a che il predetto conto operi nel rispetto della Legge 13 agosto 2010 n. 136 e s.m.i.

I pagamenti relativi alle prestazioni eseguite dalla Ditta aggiudicataria sono subordinati alla verifica della documentazione attestante la regolarità contributiva previdenziale ed assistenziale della medesima (D.U.R.C.).

Il pagamento del corrispettivo sarà effettuato dietro presentazione di fattura, previo accertamento da parte del D.E.C. sulla perfetta esecuzione delle prestazioni contrattuali; tanto entro 60 (sessanta) giorni dall’esito positivo della verifica di conformità, art.125 del D.lgs. n.36/2023 e smi. [N.B. Le

fatture elettroniche indirizzate alla presente Azienda Ospedaliera devono contenere i seguenti elementi specifici (come riportato sul sito: www.indicepa.gov.it):

Denominazione Ente:	Azienda Ospedaliera Sant'Anna e San Sebastiano di Caserta
Codice IPA:	aosa_061
Codice Univoco Ufficio:	551B2G
Nome dell'Ufficio:	FATTURAZIONE
Cod. fisc. del Servizio di F.E.:	02201130610
Partita Iva :	02201130610

Qualora si verificassero contestazioni, i termini di pagamento rimarranno sospesi e riprenderanno a decorrere con la definizione della pendenza.

L'Azienda Ospedaliera, a garanzia della puntuale osservanza delle clausole contrattuali, può sospendere, ferma restando l'applicazione delle eventuali penalità, i pagamenti all'Appaltatore cui siano state contestate inadempienze nell'esecuzione della fornitura, fino a che non si sia posto in regola con gli obblighi contrattuali (art. 1460 codice civile).

Resta espressamente inteso che in nessun caso, ivi compreso il caso di ritardi di pagamento dei corrispettivi dovuti, l'Appaltatore potrà sospendere la fornitura e, comunque, le attività previste nel contratto.

ART. 9 VARIAZIONI SOGGETTIVE

Nel caso la Ditta aggiudicataria dovesse, durante la fornitura, subire variazioni societarie, cessioni o accorpamenti, dovrà darne tempestiva comunicazione alla Committente ed in tal caso si applicherà la disciplina del D.Lgs. 36/2023 e smi.

In caso di violazione del disposto di cui al comma precedente, la Committente potrà risolvere di diritto il contratto (art. 1456 Codice Civile) ed incamerare il deposito cauzionale definitivo, fatto salvo il diritto di agire per il risarcimento di ogni conseguente danno subito.

ART. 10 GARANZIE, DANNI, RESPONSABILITÀ CIVILE

L'Appaltatore assume in proprio ogni responsabilità per qualsiasi danno causato a persone e/o

beni dell'Appaltatore stesso che della Committente, nell'espletamento della fornitura o derivanti da vizio o difetto dei prodotti forniti, anche in relazione all'operato ed alla condotta dei propri collaboratori e/o di personale di altre Ditte a diverso titolo coinvolte, nonché in dipendenza di azioni od omissioni, negligenze o altre inadempienze relative all'esecuzione delle prestazioni contrattuali ad esso riferibili anche eseguite da parte di terzi.

L'Appaltatore garantisce, ai sensi di legge, che i prodotti forniti siano conformi a quanto dichiarato ed offerto e siano immuni da vizi che li rendano inidonei allo specifico utilizzo. La garanzia sarà applicabile su tutti i beni e servizi offerti per difetti di funzionamento (art.1490 Codice Civile) per mancanza di qualità promesse o essenziali all'uso cui la cosa è destinata (art. 1497 Codice Civile), nonché la garanzia per buon funzionamento (art.1512 Codice Civile). La denuncia dei vizi e dei difetti di qualità al contraente avverrà, in deroga all'articolo 1495 Codice Civile, entro 30 giorni dalla scoperta. L'Appaltatore garantisce, inoltre, che i prodotti forniti abbiano, alla data di consegna, un periodo di validità e scadenza non inferiore ai due terzi della durata prevista.

Tutti i vizi e difetti che si manifestassero nel periodo di garanzia, devono essere eliminati, ove necessario anche mediante sostituzione di quanto fornito a spese del contraente entro 10 giorni dalla data di denuncia da parte della succitata Committente dei difetti o vizi riscontrati. Nel caso in cui i vizi o difetti si manifestino in misura superiore al 20% della fornitura, l'Appaltatore, su richiesta di detta Committente, ha l'obbligo di sottoporre a verifica la rimanente componente della fornitura, al fine di eliminare, a proprie spese, vizi, difetti, guasti, o di sostituire i prodotti o la strumentazione difettosa.

L'Appaltatore sarà direttamente responsabile a livello civile di ogni danno che possa derivare all'Azienda ed a terzi nell'espletamento della fornitura o derivanti da vizio o difetto dei prodotti forniti, anche in relazione all'operato ed alla condotta dei propri collaboratori e/o di personale di altre Ditte a diverso titolo coinvolte. Pertanto l'Azienda Committente è esonerata da ogni responsabilità per eventuali danni, infortuni o altro che dovessero derivare al personale dell'Appaltatore (o ad altro personale eventualmente presente a vario titolo) nell'esecuzione del contratto, convenendosi che ogni eventuale onere è già compensato e compreso nell'importo contrattuale. L'Appaltatore risponde pienamente per danni causati a persone o cose che potessero derivare dall'espletamento delle prestazioni contrattuali e imputabili al medesimo, al proprio personale a qualsiasi titolo impiegato o ai prodotti forniti e si impegna a manlevare e a tenere indenne la summenzionata Azienda dai danni e/o dalle azioni che fossero eventualmente intentate o richieste alla stessa per gli stessi fatti.

ART. 11 INADEMPIMENTI E PENALITÀ

In caso di difformità della fornitura rispetto agli obblighi contrattualmente assunti, si procederà

all'applicazione di penali fatto salvo in ogni caso il risarcimento del maggior danno e le diverse ipotesi di risoluzione contrattuale per inadempimento.

L'applicazione delle penali avverrà di norma a seguito di controlli svolti ai sensi delle disposizioni contenute nei precedenti articoli nonché di verifiche puntuali o a campione delle prestazioni eseguite dall'Appaltatore, sulla base di quanto di seguito riportato:

- a) in caso di ritardo nella consegna dei dispositivi, intendendosi per ritardo l'ipotesi in cui il fornitore non provveda alla consegna entro e non oltre 5 giorni lavorativi dall'invio dell'ordinativo di fornitura, sarà dovuta - per ogni giorno di ritardo - una penale compresa tra lo 0,3 per mille e l'1 per mille dell'ammontare netto contrattuale, da determinare in relazione all'entità delle conseguenze legate al ritardo, e non possono comunque superare, complessivamente, il 10 per cento di detto ammontare netto contrattuale.

La penale sarà applicata anche nel caso di consegna parziale;

- b) in caso di fornitura di materiali difettosi, l'Azienda Committente contesta i difetti ed invita la ditta all'immediata sostituzione, che deve avvenire entro e non oltre 48 ore lavorative dal momento della segnalazione. In caso di ritardo nella sostituzione sarà dovuta - per ogni giorno di ritardo - una penale compresa tra lo 0,3 per mille e l'1 per mille dell'ammontare netto contrattuale, da determinare in relazione all'entità delle conseguenze legate al ritardo, e non possono comunque superare, complessivamente, il 10 per cento di detto ammontare netto contrattuale.

Decorso tale termine l'Azienda si riserva di risolvere il contratto con incameramento della cauzione. In tal caso, la succitata Azienda procederà ad ordinare la fornitura nel "libero mercato", e verranno altresì addebitati alla Ditta inadempiente i maggiori costi sostenuti da detta Azienda, per le quantità presenti in gara.

ART. 12 RISOLUZIONE DEL CONTRATTO

L'Azienda Committente, in caso di inadempimento dell'Appaltatore agli obblighi contrattuali, potrà assegnare, mediante comunicazione scritta (diffida ad adempiere), un termine non inferiore a 15 giorni dalla data di ricevimento della comunicazione per adempiere. Trascorso inutilmente il predetto termine, il contratto è risolto di diritto, per la relativa quota di fornitura (art. 1454 codice civile).

La medesima Azienda potrà, avvalendosi della facoltà di cui all'art. 1456 codice civile e, previa comunicazione scritta all'Appaltatore, risolvere di diritto il contratto, per la propria quota di fornitura nei seguenti casi:

- a) di non veridicità delle dichiarazioni presentate dall'Appaltatore nel corso della procedura

di gara ovvero in caso di perdita di alcuno dei requisiti richiesti dal Disciplinare, accertata dalla Stazione Appaltante al termine del procedimento che ha portato all'annullamento dell'aggiudicazione all'Appaltatore;

- b) di frode, di grave negligenza, di contravvenzione nell'esecuzione degli obblighi e delle condizioni contrattuali e di mancata reintegrazione del deposito cauzionale;
- c) di commissione di uno dei reati di cui agli artt. 94, 95, 96, 97 e 98 del D.lgs n.36/2023 e smi. per i quali sia intervenuta sentenza di condanna passata in giudicato o nella situazione di intervenuto provvedimento definitivo che dispone l'applicazione di una o più misure di prevenzione di cui al codice delle leggi antimafia;
- d) di ritardo nella consegna dei prodotti protratto per oltre 30 gg dalla data prevista negli atti di gara;
- e) di reiterati ritardi rispetto ai termini previsti dal contratto;
- f) di cessione del contratto o subappalto non autorizzati;
- g) di mancato rispetto degli obblighi in tema di tracciabilità di cui al presente capitolato;
- h) in tutti gli altri casi previsti dal presente capitolato e nei restanti atti di gara.

In ogni caso di risoluzione, oltre all'applicazione della penale, potrà essere addebitato all'Appaltatore inadempiente il maggior prezzo eventualmente pagato per l'acquisto dei beni oggetto del contratto, salvo il diritto di agire per il risarcimento di ogni conseguente danno subito (art. 1382 codice civile).

La risoluzione del contratto non si estende alle prestazioni già eseguite. Con la risoluzione del contratto sorge in capo alla Committente il diritto di affidare a terzi la fornitura, in danno all'Appaltatore inadempiente. All'Appaltatore inadempiente sono addebitate le spese sostenute in più dall'Azienda Ospedaliera rispetto a quelle previste dal contratto risolto ed ogni altro eventuale danno derivante dall'inadempimento. Le somme necessarie sono prelevate dal deposito cauzionale mediante incameramento del medesimo e, ove questo non sia sufficiente, da eventuali crediti dell'impresa, fatto salvo il diritto di agire per gli eventuali maggiori danni subiti. Nel caso di minor spesa nulla spetta all'Appaltatore inadempiente. Per quanto non previsto dal presente articolo, si applicano le disposizioni di cui al codice civile in materia di risoluzione del contratto.

ART. 13 RECESSO UNILATERALE

Ai sensi dell'art. 123 del D. Lgs. n.36/2023 e smi il Committente, a suo insindacabile giudizio, ha la facoltà di recedere dal Contratto in qualunque momento e qualunque sia lo stato delle prestazioni delle forniture oggetto del Contratto stesso.

Il recesso, con preavviso di venti giorni, ha effetto dal giorno del ricevimento da parte dell'Appaltatore della formale comunicazione da darsi per iscritto, con la quale il precitato Committente comunica la volontà di recedere dal Contratto.

All'Appaltatore, a definitiva e completa tacitazione di ogni suo diritto e pretesa, sarà riconosciuto esclusivamente il pagamento delle prestazioni correttamente eseguite fino al momento della ricezione della comunicazione di recesso, secondo i corrispettivi e le condizioni di Contratto.

ART. 14 CLAUSOLA RISOLUTIVA

Si precisa che il contratto provvederà apposita clausola risolutiva espressa qualora le Centrali di Committenza CONSIP e SORESA, avessero nel frattempo attivato analoga convenzione/accordo quadro centralizzato.

ART. 15 DISPOSIZIONI ANTIMAFIA E SULLA PREVENZIONE DELLA CRIMINALITÀ

La Ditta aggiudicataria è tenuta alla piena osservanza della vigente normativa antimafia e di prevenzione della criminalità.

ART. 16 RISERVATEZZA

La Ditta appaltatrice ha l'obbligo di mantenere riservati i dati e le informazioni, ivi comprese quelle che transitano per le apparecchiature di elaborazione dati, di cui venga in possesso e, comunque, a conoscenza, oltreché di non divulgarli in alcun modo e in qualsiasi forma e di non farne oggetto di utilizzazione a qualsiasi titolo per scopi diversi da quelli strettamente necessari all'esecuzione del contratto.

L'obbligo di cui al precedente comma sussiste, altresì, relativamente a tutto il materiale originario o predisposto in esecuzione della fornitura.

La medesima Ditta è responsabile per l'esatta osservanza da parte dei propri dipendenti, consulenti e collaboratori, nonché dei propri eventuali subappaltatori e dei dipendenti, consulenti e collaboratori di questi ultimi, degli obblighi di segretezza anzidetti.

ART. 17 TRACCIABILITÀ DEI FLUSSI FINANZIARI

Ai sensi e per gli effetti dell'art. 3, comma 8, della Legge 13 agosto 2010 n. 136 e ss.mm.ii., l'Appaltatore s'impegna a rispettare puntualmente quanto previsto dalla predetta disposizione in ordine agli obblighi di tracciabilità dei flussi finanziari.

Ferme restando le ulteriori ipotesi di risoluzione previste nel presente Capitolato d'onori si conviene che, in ogni caso, la Committente in ottemperanza a quanto disposto dall'art. 3, comma 9 bis,

della Legge 13 agosto 2010 n. 136 e s.m.i., senza bisogno di assegnare previamente alcun termine per l'adempimento, risolverà di diritto, ai sensi dell'art. 1456 codice civile, nonché ai sensi dell'art. 1360 codice civile, previa dichiarazione da comunicarsi per iscritto all'Appaltatore, il contratto nell'ipotesi in cui le transazioni siano eseguite senza avvalersi del bonifico bancario o postale ovvero degli altri documenti idonei a consentire la piena tracciabilità delle operazioni ai sensi della succitata Legge e s.m.i. e del D.L. 2010 n. 187.

L'Aggiudicatario, nella sua qualità di appaltatore, si obbliga, a mente dell'art. 3, comma 8, della medesima Legge ad inserire nei contratti sottoscritti con i subappaltatori o i subcontraenti, a pena di nullità assoluta, un'apposita clausola con la quale ciascuno di essi assume gli obblighi di tracciabilità dei flussi finanziari di cui alla succitata Legge n. 136 e s.m.i.. A tal fine, la Committente - contraente verificherà il corretto adempimento del suddetto obbligo.

L'Appaltatore, il subappaltatore o il subcontraente che ha notizia dell'inadempimento della propria controparte agli obblighi di tracciabilità finanziaria di cui all'art. 3 della Legge 13 agosto 2010 n. 136 e ss.mm.ii. è tenuto a darne immediata comunicazione all'Azienda Sanitaria contraente e alla Prefettura – Ufficio Territoriale del Governo della Provincia di Caserta.

L'Appaltatore, in caso di cessione dei crediti, s'impegna a comunicare il CIG al cessionario affinché lo stesso venga riportato sugli strumenti di pagamento utilizzati. Il cessionario è tenuto ad utilizzare conto/i corrente/i dedicato/i nonché ad anticipare i pagamenti all'Appaltatore mediante bonifico bancario o postale sul/i conto/i corrente/i dedicato/i dell'Appaltatore medesimo riportando il CIG dallo stesso comunicato.

ART. 18 BREVETTI INDUSTRIALI E DIRITTO D'AUTORE

L'Appaltatore si assume ogni responsabilità conseguente all'uso di dispositivi o all'adozione di soluzioni tecniche o di altra natura che violino diritti di brevetto d'autore ed in genere di privativa altrui. L'Appaltatore, pertanto, si obbliga a manlevare l'Azienda Ospedaliera contraente dalle pretese che terzi dovessero avanzare in relazione a diritti di privativa vantati da terzi.

Qualora venga promossa nei confronti dell'Azienda Sanitaria contraente azione giudiziaria da parte di terzi che vantino diritti sulle prestazioni contrattuali, l'Appaltatore assume a proprio carico tutti gli oneri conseguenti, incluse le spese eventualmente sostenute per la difesa in giudizio.

Nell'ipotesi di azione giudiziaria per le violazioni di cui al comma precedente tentata nei confronti dell'Azienda Sanitaria contraente, la stessa, fermo restando il diritto al risarcimento del danno nel caso in cui la pretesa azionata sia fondata, ha facoltà di dichiarare la risoluzione di diritto il contratto (art. 1456 Codice Civile) e di incamerare il deposito cauzionale definitivo, fatto

salvo il diritto di agire per il risarcimento di ogni ulteriore conseguente danno subito (art. 1382 Codice Civile).

ART. 19 CONTROVERSIE

Ai sensi dell'art.211 del D. Lgs. n.36/23 e smi, qualora insorgano controversie in fase esecutiva del contratto circa la corretta valutazione dell'esattezza della prestazione pattuita, si applicano le disposizioni dell'art.210 del precitato decreto.

Tutte le controversie derivanti dal Contratto sono deferite alla competenza dell'Autorità giudiziaria del Foro di S. Maria C.V., rimanendo esclusa la competenza arbitrale.

Trova applicazione la disciplina di cui all'articolo 215 del Codice relativamente al collegio consultivo tecnico formato secondo le modalità di cui all'allegato V.2 del Codice, al fine di prevenire le controversie o consentire la rapida risoluzione delle stesse o delle dispute tecniche di ogni natura che possano insorgere nell'esecuzione del contratto.

ART. 20 MODIFICHE NORMATIVE, NORME DI RINVIO E FINALI

Per quanto non previsto espressamente dal presente Capitolato e dal Disciplinare di gara, si rinvia alla disciplina comunitaria e nazionale vigente in materia di contratti pubblici.

ART.21 CESSIONE DEL CREDITO

Nel caso di controversia relative alle cessioni di credito il foro competente è quello della stazione appaltante.

Ai sensi dell'art.120 comma 12 del D.lgs. n.36/2023 e smi e dell'art.6 dell'allegato II.14 al Codice, le cessioni di crediti devono essere stipulate mediante atto pubblico o scrittura privata autenticata e devono essere notificate alle amministrazioni debtrici. Le cessioni di credito sono efficaci ed opponibili alla AORN qualora questa non le rifiuti con comunicazione notificata a mezzo PEC al cedente e al cessionario entro 45 giorni dalla notifica della cessione.

L'AORN cui è stata notificata la cessione può opporre al cessionario tutte le eccezioni opponibili al cedente in base al contratto con lo stesso stipulato.

UOC PROVVEDITORATO - ECONOMATO

IL DIRETTORE

DOTT.SSA TERESA CAPOBIANCO

UOC FARMACIA

IL DIRETTORE

DOTT. SSA MARIA DEZIA BISCEGLIA

CIRCUITI PER CIRCOLAZIONE EXTRACORPOREA MEDIANTE POMPA CENTRIFUGA:

Caratteristiche tecniche minime obbligatorie:

- I Circuiti devono essere comprensivi di pompa centrifuga (campana) compatibile con i seguenti sistemi di azionamento centrifugo di proprietà dell' AORN (in dotazione alla Cardiocirurgia): Motore esterno Medtronic 560 a oppure Motore esterno SPECTRUM Driver CP37 della Macchina Cuore-polmone Spectrum Quantum.
- La campana deve essere provvista di scheda tecnica e rispondere alla direttiva CE Mark
- I Circuiti devono avere il trattamento biocompatibile.
- I Circuiti devono essere in PVC VI° Medicale, con durezza minima 65Sh
- I circuiti dovranno essere assemblati in due differenti taglie : 1/2 – 3/8 per la taglia Adulti e 3/8 3/8 per la taglia Piccoli adulti.
- I Circuiti devono essere rispondenti all' Allegato B

ALLEGATO B

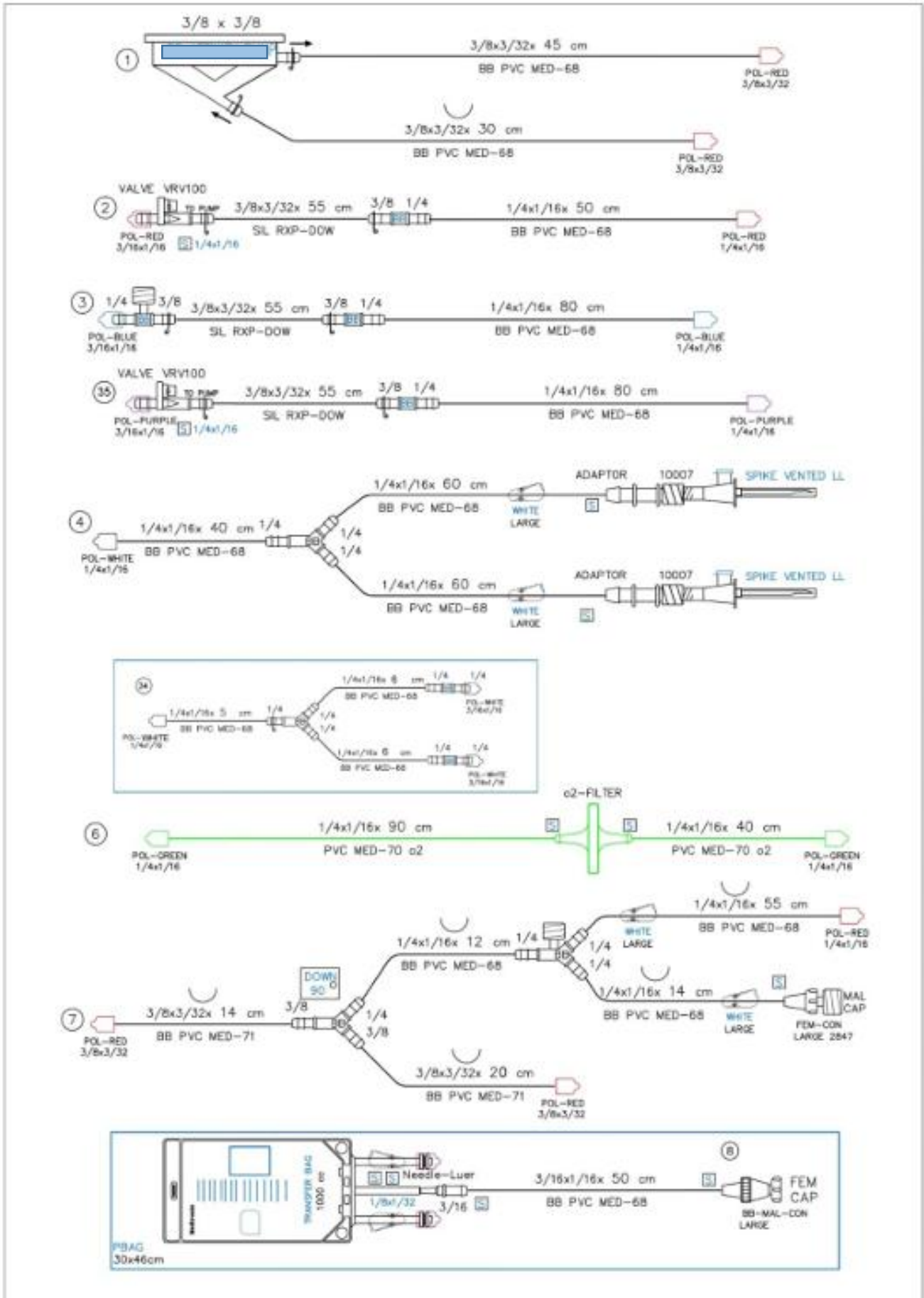

ALLEGATO B

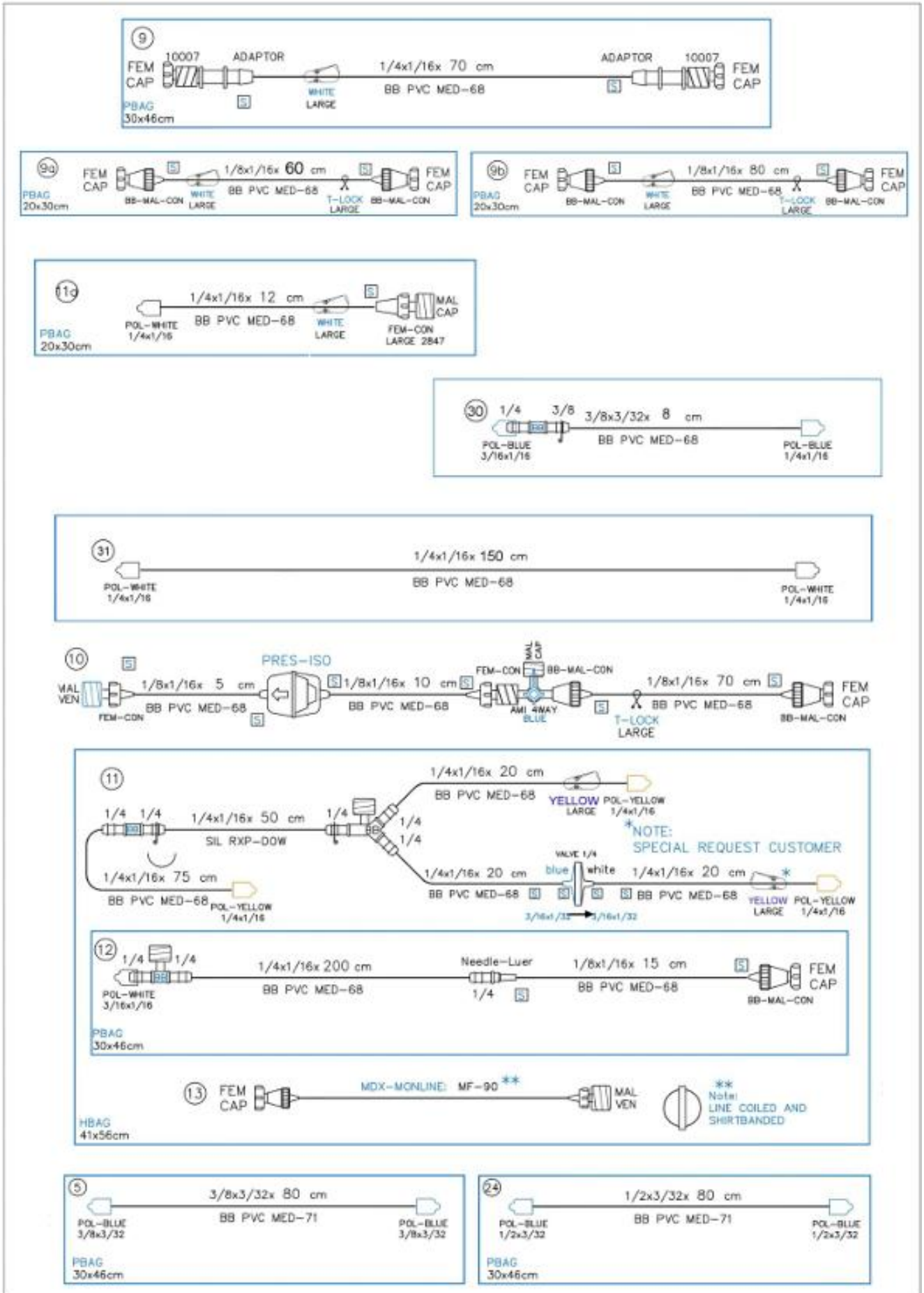

ALLEGATO B

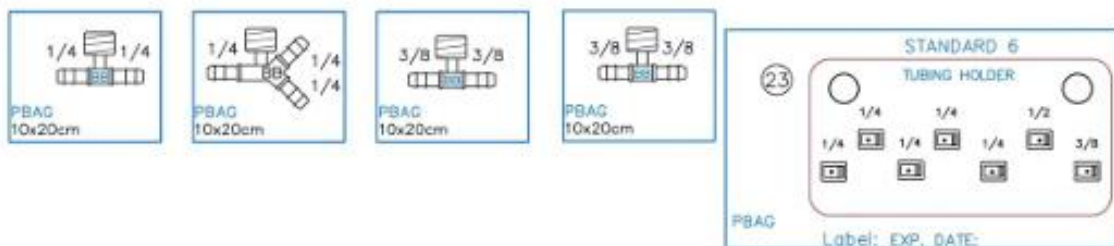
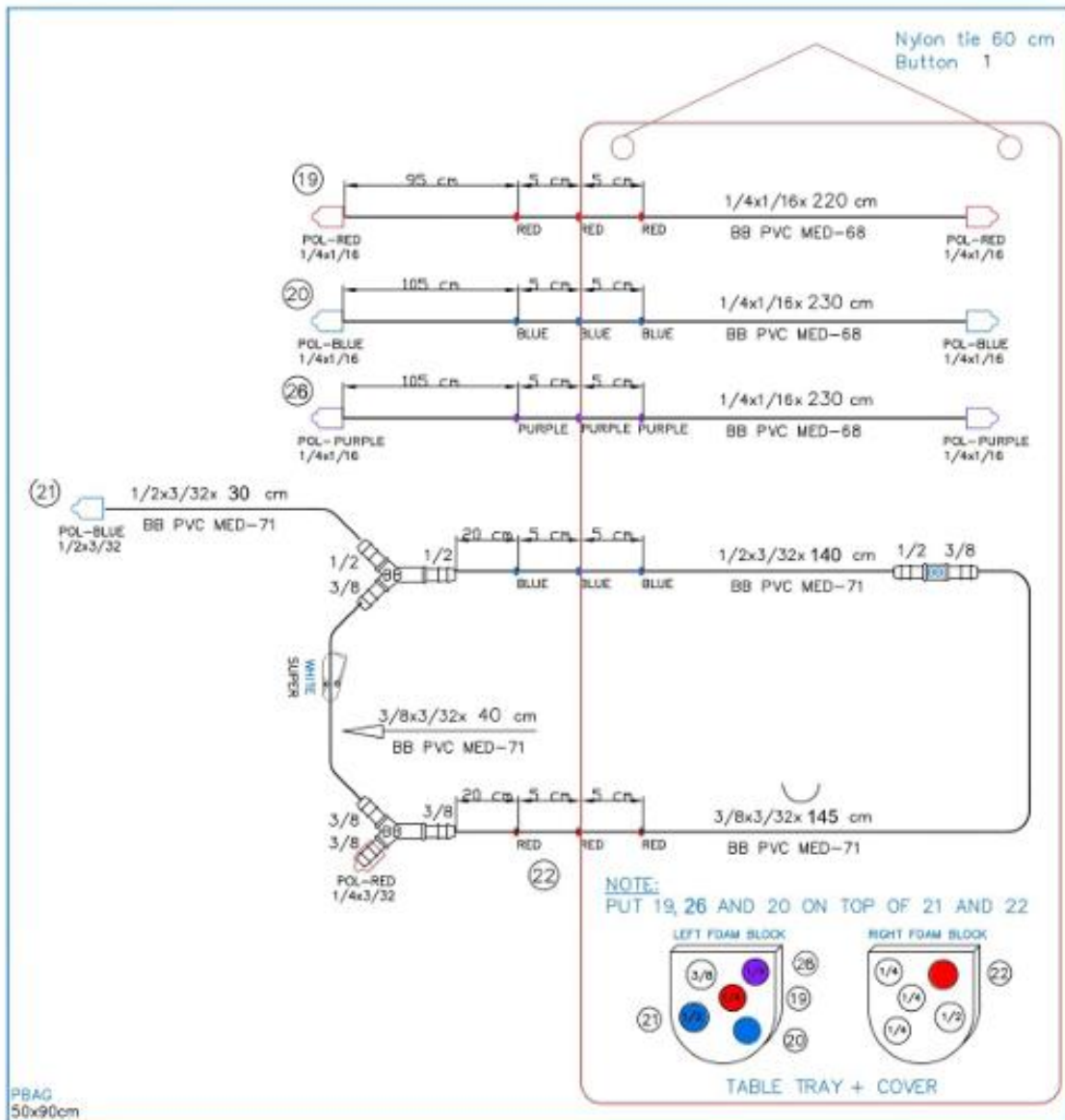

ALLEGATO B

PER IL CIRCUITO CIRCUITI CEC CON POMPA CENTRIFUGA DA 3/8-3/8 (PICCOLI ADULTI), LA LINEA 21 È COSTITUITA ESCLUSIVAMENTE DA TUBI 3/8" X 3/32"

A.O. "SANT'ANNA E SAN SEBASTIANO"

Via Ferdinando Palasciano - 81100 Caserta (Caserta)

P.I./ C.F. n° 02201130610

Tel: 0823 232429

Pec: provveditorato@ospedalecasertapec.it | E-mail: direzionegenerale@ospedalecasertapec.it

Sito: https://www.ospedale.caserta.it/

Alla So.Re.Sa. spa

Oggetto: Legge Regionale n.4 del 15.03.2011. Decreti commissariali n.58/2011 e n.11/2012. Richiesta di autorizzazione per espletamento in autonomia procedura di gara d'appalto.

Ai sensi della normativa regionale richiamata in oggetto, si chiede espressa autorizzazione per l'espletamento in autonomia della seguente procedura di gara d'appalto:

Programmazione Soresa	SI
Riferimento gara in programmazione	Dispositivi per apparato cardiocircolatorio
DPCM	NO
Convenzioni/AQ attivi	NO
Oggetto	fornitura di n. 500 circuiti per circolazione extracorporea compatibili con sistemi di azionamento centrifugo di proprietà di quest'AORN
Categoria	Dispositivi Medici
Base d'asta complessiva	250000.00
Metodo di calcolo base d'asta	prezzi medi di mercato
Suddivisione in lotti	NO
Tipologia Gara	Procedura aperta
Motivazione per attivazione procedura negoziata	
Durata contratto	12
Opzioni, proroghe e rinnovi	
Criterio di aggiudicazione	Prezzo più basso
Acquisto inserito in programmazione annuale	SI
Indirizzo PEC	provveditorato@ospedalecasertapec.it
Tipo appalto	Forniture
Note	

Data 4/8/2026

Il Direttore UOC Provveditorato ed Economato

(giusta delega all'esercizio di funzioni di gestione ai dirigenti del D.G. Dr. Gennaro Volpe ex Del. n. 48 del 09/09/2025)

Dott.ssa Teresa Capobianco

Al Direttore Generale
A.O. "SANT'ANNA E SAN SEBASTIANO"
PEC: provveditorato@ospedalecasertapec.it

e al Referente Aziendale
per il processo autorizzativo

Oggetto: Legge Regionale n. 4 del 15.03.2011. Decreti Commissariali n.58/2011 e n. 11/2012. Richiesta di autorizzazione per espletamento in autonomia procedura di gara d'appalto per "fornitura di n. 500 circuiti per circolazione extracorporea compatibili con sistemi di azionamento centrifugo di proprietà di quest'AORN - PI051692-26"

A riscontro della **richiesta** di codesta Azienda

PI051692-26

del 4/8/2026

"fornitura di n. 500 circuiti per circolazione extracorporea compatibili con sistemi di azionamento centrifugo di proprietà di quest'AORN"

si approva l'autorizzazione all'espletamento di autonoma procedura in virtù della seguente motivazione:

Si autorizza l'espletamento diretto di autonoma procedura di gara con l'inserimento nel contratto d'appalto di apposita clausola risolutiva espressa per l'ipotesi che intervengano successivi analoghi affidamenti da parte di So.Re.Sa. S.p.A. in seguito a gare centralizzate. Si precisa, altresì, che la responsabilità circa le modalità di scelta del contraente, il criterio di aggiudicazione, la tipologia e le condizioni economiche dell'acquisto, i criteri di affidamento e il finanziamento della spesa occorrente ricade esclusivamente in capo alla stazione appaltante. Si rammenta che, ai sensi dell'art. 15 comma 13 lett. d) del D.L. 95/2012, gli Enti del Servizio Sanitario Nazionale sono obbligati ad utilizzare, per l'acquisto di beni e servizi relativi alle categorie merceologiche presenti nella piattaforma CONSIP, gli strumenti di acquisto e negoziazione telematici messi a disposizione della stessa CONSIP e che i contratti stipulati in violazione sono nulli, costituiscono illecito disciplinare e sono causa di responsabilità amministrativa. La presente autorizzazione ha valore di 6 mesi dalla ricezione della stessa e si comunica, inoltre, che occorrerà inviare alla scrivente Stazione Appaltante copia del provvedimento definitivo di aggiudicazione entro 10 giorni dall'intervenuta esecutività dello stesso.

Distinti saluti.

Nadia
Ruffini
SO.RE.SA.
SPA
14.04.2026
16:19:12
GMT+02:00





REGIONE CAMPANIA
 AZIENDA OSPEDALIERA DI RILIEVO NAZIONALE E DI ALTA SPECIALIZZAZIONE
 “SANT’ANNA E SAN SEBASTIANO”
 CASERTA

SOMMARIO

Glossario e Definizioni	3
Premesse	3
1. Piattaforma di approvvigionamento digitale (PAD).....	4
1.1.Dotazioni tecniche	5
1.2.Identificazione	6
1.3. Registrazione dei Concorrenti alla piattaforma di E- Procurement SIAPS	7
2. Documentazione di gara, Chiarimenti e Comunicazioni	8
2.1 Documenti di gara.....	8
2.2 Chiarimenti	8
2.3 Comunicazioni	9
3 Oggetto dell’appalto, importo e suddivisione in lotti	9
3.1 Durata dell’appalto.....	10
3.2 Modifica del contratto in fase di esecuzione	10
4 Soggetti ammessi alla gara in forma singola ed associata e condizioni di partecipazione.....	11
5 Requisiti di ordine generale e altre cause di esclusione	12
6 Requisiti speciali e mezzi di prova	13
6.1 Requisiti di idoneità professionale	13
6.2 Requisiti di capacità economica e finanziaria	14
6.3 Requisiti di capacità tecnico e professionale	14
6.4 Indicazioni per i raggruppamenti temporanei, consorzi ordinari, aggregazioni di Imprese di rete, geie.....	14
6.5 Indicazioni sui requisiti speciali nei consorzi di cooperative, consorzi di imprese artigiane, consorzi stabili.....	15
7 Avvalimento.....	15
8 Subappalto.....	16
9 Requisiti di partecipazione e/o Condizioni di esecuzione.....	17
10 Garanzia provvisoria.....	17
11 Pagamento del contributo a favore dell’Autorità.....	19
12 Modalità di presentazione dell’offerta e sottoscrizione dei documenti di gara	20
12.1 Campionatura.....	20
12.2 Regole per la presentazione dell’offerta	20

13 Soccorso istruttorio	21
14 Domanda di partecipazione e documentazione amministrativa.....	23
14.1 Domanda di partecipazione ed eventuale procura	23
14.2 Dichiarazione da rendere a cura degli Operatori Economici ammessi al Concordato preventivo con continuità aziendale di cui all'art. 372 del D.Lgs 12 gennaio 2019 n.14..	24
14.3 Dichiarazioni da rendere nel DGUE.....	24
14.4 Documentazione in caso di avvalimento	25
14.5 Documentazione ulteriori per i soggetti associati	25
15 Offerta tecnica – Contenuto	27
16 Offerta economica – Contenuto.....	28
17 Criterio di aggiudicazione.....	29
18 Commissione giudicatrice.....	29
19 Svolgimento delle operazioni di gara	29
20 Verifica Documentazione amministrativa	30
21 Valutazione delle offerte tecniche ed economiche	30
22 Verifica di anomalia delle offerte	31
23 Aggiudicazione dell'appalto e stipula del contratto	31
24 Obblighi relativi alla tracciabilità dei flussi finanziari	32
25 Codice di comportamento.....	33
26 Accesso agli atti	33
27 Definizione delle controversie	34
28 Trattamento dati personali.....	34
Allegati	34

GLOSSARIO E DEFINIZIONI

Di seguito si riportano le definizioni e gli acronimi maggiormente utilizzati nel presente documento.

- i.* **Società Regionale per la Sanità - So.Re.Sa. S.p.A.** ¹ (di seguito “**Soresa**” o “**So.Re.Sa.**” o “**l’Amministrazione**”): **Centrale di Committenza Regionale e Soggetto Aggregatore**, ai sensi dell’articolo 9 del decreto-legge 24 aprile 2014, n. 66, che aggiudica appalti pubblici o conclude accordi quadro di lavori, forniture o servizi destinati alle AA.SS.LL. e AA.OO., alle società partecipate in misura totalitaria dalla Regione Campania, ivi comprese quelle *in house*, ad eccezione di EAV S.r.l. e di Sviluppo Campania S.p.A., agli enti anche strumentali della Regione Campania, diversi da quelli del trasporto su ferro e su gomma, agli enti locali e alle altre pubbliche amministrazioni aventi sede nel medesimo territorio.
- ii.* **Amministrazione contraente o Amministrazione o Azienda sanitaria:** A.O.R.N. “S. Anna e S. Sebastiano” di Caserta
- iii.* **Fornitore o Aggiudicatario:** l’impresa risultata aggiudicataria e che conseguentemente sottoscrive il Contratto, obbligandosi a quanto nello stesso previsto.
- iv.* **Contratto:** Atto stipulato tra l’AORN “S. Anna e S. Sebastiano” di Caserta e il fornitore, con il quale quest’ultimo si obbliga ad erogare le prestazioni oggetto del presente appalto, alle condizioni e nei limiti dei valori massimali e di durata indicati nella documentazione di gara e nei relativi allegati e nello Schema Contratto.
- v.* **SIAPS (Sistema Informativo Appalti Pubblici Sanità):** piattaforma di e-procurement, raggiungibile dal sito internet Soresa: www.soresa.it (d’ora in poi “**Sito**”), nella sezione: “**Accesso all’area riservata/login**”.
- vi.* **Codice:** il D. Lgs. 36/2023 e s.m.i.;
- vii.* **Sito:** l’indirizzo internet www.soresa.it dal quale è possibile raggiungere la piattaforma di e - procurement **SIAPS**

PREMESSE

Con Delibera del **D.G. n. del** , quest’Amministrazione ha deciso di affidare la **PROCEDURA DI GARA APERTA E TELEMATICA PER L’AFFIDAMENTO DELLA FORNITURA ANNUALE DI N. 500 CIRCUITI PER CIRCOLAZIONE EXTRACORPOREA PER LA UOC CARDIOCHIRURGIA DELL’A.O.R.N. “S. ANNA E S. SEBASTIANO” DI CASERTA.**

La presente procedura aperta è interamente svolta tramite la PAD accessibile all’indirizzo <https://www.soresa.it/Pagine/Login.aspx> .

L’affidamento avviene mediante procedura aperta con applicazione del criterio minor prezzo (art. 108, comma 3, del Codice) per l’unico lotto presente in gara.

La durata del procedimento prevista è pari a 5 mesi dalla pubblicazione del bando.

Il luogo di consegna della fornitura è Caserta [codice NUTS ITF31]

La gara è formata da un unico lotto – CUI: F02201130610202600022.

Il Responsabile unico del progetto è la Dott.ssa Teresa Capobianco, Direttore UOC Provveditorato ed Economato (provveditorato@ospedale.caserta.it).

Il Direttore dell'esecuzione del contratto è il Direttore della UOC Farmacia, Dott.ssa Maria Dezia Bisceglia o suo delegato.

Il presente Disciplinare di Gara costituisce parte integrante e sostanziale del bando di gara (di seguito, "*Bando*") ai sensi dell'articolo 71, co. 1 del *Codice*, e contiene le norme integrative allo stesso relative alle modalità di partecipazione alla presente procedura di gara, alle modalità di compilazione e di presentazione dell'offerta, ai documenti da presentare a corredo della stessa e alla procedura di aggiudicazione, nonché contiene le ulteriori informazioni relative all'appalto.

La presente iniziativa di gara viene svolta in conformità a quanto previsto dall'art. 61 della L. R. 29 giugno 2021, n. 5.

NOTA. Per quanto attiene gli adempimenti pubblicitari connessi alla presente iniziativa di gara, si fa presente che si applicano le disposizioni degli articoli 83, 84 e 85 del D. Lgs. n. 36/2023 e s.m.i.

1. LA PIATTAFORMA DI APPROVVIGIONAMENTO DIGITALE (PAD)

L'utilizzo della PAD comporta l'accettazione tacita ed incondizionata di tutti i termini, le condizioni di utilizzo e le avvertenze contenute nei documenti di gara, in particolare, del Regolamento UE n. 910/2014 (di seguito Regolamento eIDAS - electronic IDentification Authentication and Signature), del decreto legislativo n. 82/2005 recante Codice dell'amministrazione digitale (CAD) e delle Linee guida dell'AGID, nonché di quanto portato a conoscenza degli utenti tramite le comunicazioni sulla PAD.

L'utilizzo della PAD avviene nel rispetto dei principi di autoresponsabilità e di diligenza professionale, secondo quanto previsto dall'articolo 1176, comma 2, del Codice Civile. La Stazione appaltante non assume alcuna responsabilità per perdita di documenti e dati, danneggiamento di file e documenti, ritardi nell'inserimento di dati, documenti e/o nella presentazione della domanda, malfunzionamento, danni, pregiudizi derivanti all'operatore economico, da:

- difetti di funzionamento delle apparecchiature e dei sistemi di collegamento e programmi impiegati dal singolo operatore economico per il collegamento alla Piattaforma;
- utilizzo della PAD da parte dell'operatore economico in maniera non conforme al presente Disciplinare.

In caso di mancato funzionamento della PAD o di malfunzionamento della stessa, non dovuti alle predette circostanze, che impediscono la corretta presentazione delle offerte, al fine di assicurare la massima partecipazione, la stazione appaltante valuta la necessità di disporre la sospensione del termine per la presentazione delle offerte per il periodo di tempo strettamente necessario a ripristinare il normale funzionamento e la proroga dello stesso per una durata proporzionale alla durata del mancato o non corretto funzionamento, tenuto conto della gravità dello stesso e del momento in cui si verifica. La proroga o la riapertura del termine di scadenza di presentazione delle offerte limitata ad un periodo massimo di 48 ore dalla data di scadenza indicata nel bando è resa nota sulla PAD e sul sito internet della stazione appaltante www.ospedale.caserta.it, unitamente all'indicazione della durata e dei motivi del malfunzionamento. In tali casi, non è richiesta la pubblicazione di una rettifica al bando di gara ai sensi dell'articolo 27 del codice, né la riedizione della procedura.

Nel caso in cui la proroga dei termini per la presentazione delle offerte abbia una durata superiore, la stazione appaltante rettifica il bando di gara con indicazione della nuova scadenza.

Nei soli casi in cui la sospensione o la proroga dei termini non siano considerati idonei a garantire la par condicio dei partecipanti e/o la segretezza delle offerte, la stazione appaltante procede alla riedizione della procedura.

La stazione appaltante si riserva di agire in tal modo anche quando, esclusa la negligenza dell'operatore economico, non sia possibile accertare la causa del mancato funzionamento o del malfunzionamento. Le attività e le operazioni effettuate nell'ambito della PAD sono registrate e attribuite all'operatore economico e si intendono compiute nell'ora e nel giorno risultanti dalle registrazioni di sistema.

Il sistema operativo della PAD è sincronizzato sulla scala di tempo nazionale di cui al decreto del Ministro dell'industria, del commercio e dell'artigianato 30 novembre 1993, n. 591, tramite protocollo NTP o standard superiore. L'acquisto, l'installazione e la configurazione dell'hardware, del software, dei certificati digitali di firma, della casella di PEC o comunque di un indirizzo di servizio elettronico di recapito certificato qualificato, nonché dei collegamenti per l'accesso alla rete Internet, restano a esclusivo carico dell'operatore economico.

La PAD è accessibile in qualsiasi orario dalla data di pubblicazione del bando alla data di scadenza del termine di presentazione delle offerte.

1.1. DOTAZIONI TECNICHE

Ai fini della partecipazione alla presente procedura, ogni operatore economico deve dotarsi, a propria cura, spesa e responsabilità della strumentazione tecnica ed informatica conforme a quella indicata nel presente disciplinare e nel documento "OE Manuale Registrazione E Accesso Degli Utenti" alla pagina <https://www.soresa.it/imprese/Pagine/DocumentiImprese.aspx>, che disciplina il funzionamento e l'utilizzo della PAD. In ogni caso è indispensabile:

- a) disporre almeno di un personal computer conforme agli standard aggiornati di mercato, con connessione internet e dotato di un comune browser idoneo ad operare in modo corretto sulla PAD;
- b) disporre di un sistema pubblico per la gestione dell'identità digitale (SPID) di cui all'articolo 64 del decreto legislativo 7 marzo 2005, n. 82 o di altri mezzi di identificazione elettronica per il riconoscimento reciproco transfrontaliero ai sensi del Regolamento eIDAS; in caso di operatore economico extra-UE, disporre di un'identità digitale compatibile con il framework di autenticazione stabilito dalla PAD di riferimento e caratterizzata da un Level of Assurance (LoA) pari o superiore a 3, in conformità allo standard ISO/IEC 29115 (e relative evoluzioni).
- c) avere un domicilio digitale presente negli indici di cui agli articoli 6-bis e 6 ter del decreto legislativo 7 marzo 2005, n. 82 o, per l'operatore economico transfrontaliero, un indirizzo di servizio elettronico di recapito certificato qualificato ai sensi del Regolamento eIDAS;
- d) avere da parte del legale rappresentante dell'operatore economico (o da persona munita di idonei poteri di firma) un certificato di firma digitale, in corso di validità, rilasciato da:
 - un organismo incluso nell'elenco pubblico dei certificatori tenuto dall'Agenzia per l'Italia Digitale (previsto dall'articolo 29 del decreto legislativo n. 82/05);
 - un certificatore operante in base a una licenza o autorizzazione rilasciata da uno Stato membro dell'Unione europea e in possesso dei requisiti previsti dal Regolamento n. 910/14;
 - un certificatore stabilito in uno Stato non facente parte dell'Unione europea quando ricorre una delle seguenti condizioni:
 - i. il certificatore possiede i requisiti previsti dal Regolamento n. 910/14 ed è qualificato in uno stato membro;
 - i.i. il certificato qualificato è garantito da un certificatore stabilito nell'Unione Europea, in possesso dei requisiti di cui al regolamento n. 9100/14;

i.i.i. il certificato qualificato, o il certificatore, è riconosciuto in forza di un accordo bilaterale o multilaterale tra l'Unione Europea e paesi terzi o organizzazioni internazionali.

1.2. IDENTIFICAZIONE

Per poter presentare offerta è necessario accedere alla PAD.

L'accesso è gratuito ed è consentito a seguito dell'identificazione dell'operatore economico.

L'identificazione avviene o mediante il sistema pubblico per la gestione dell'identità digitale di cittadini e imprese (SPID) o attraverso gli altri mezzi di identificazione elettronica per il riconoscimento reciproco transfrontaliero ai sensi del Regolamento eIDAS. In caso di operatore economico extra-UE, l'identificazione avviene attraverso una identità digitale compatibile con il framework di autenticazione stabilito dalla PAD di riferimento e caratterizzata da un Level of Assurance (LoA) pari o superiore a 3, in conformità allo standard ISO/IEC 29115 (e relative evoluzioni).

Una volta completata la procedura di identificazione, ad ogni operatore economico identificato viene attribuito un profilo da utilizzare nella procedura di gara.

Per l'espletamento della corrente gara, questa Amministrazione si avvale della piattaforma di e-procurement *SIAPS* (“Sistema” o “Piattaforma”), raggiungibile dal *Sito Soresa* nella sezione: “Accesso all'area riservata/Login”.

Tramite il *Sito* ed il *Sistema* è possibile accedere alla procedura di gara ed alla relativa documentazione. Preliminarmente, al fine della partecipazione alla presente procedura, è indispensabile essere dotati:

- di un Personal Computer con accesso ad Internet e dotato di un browser per la navigazione sul web che consenta la visualizzazione automatica dei popup sullo schermo²;
- della firma digitale rilasciata da un certificatore accreditato e generata mediante un dispositivo per la creazione di una firma sicura, ai sensi di quanto previsto dall'art. 38, comma 2, del DPR n. 445/2000;
- di un indirizzo di posta elettronica certificata (PEC) valido al fine di ricevere le comunicazioni da parte del *Sistema*;

Si riportano, di seguito, le guide per l'attivazione/disattivazione dei popup sullo schermo per alcuni dei principali browser in uso:

- Google Chrome: <https://support.google.com/chrome/answer/95472?co=GENIE.Platform%3DDesktop&hl=it>
- Safari: https://support.apple.com/kb/PH21485?viewlocale=it_IT&locale=it_IT
- Microsoft Edge: <https://support.microsoft.com/it-it/instantanswers/cbfc3333-c95c-4e49-954e-318d3362623c/block-pop-ups-in-microsoft-edge>
- Mozilla Firefox: <https://support.mozilla.org/it/kb/Controllare%20le%20finestre%20pop-up>
- Internet Explorer: <https://support.microsoft.com/it-it/help/17479/windows-internet-explorer-11change-security-privacy-setting>

nonché effettuare la **registrazione al Sistema**, in conformità alle indicazioni fornite nel presente Disciplinare di gara e con le modalità riportate nella guida “Registrazione utente e primo accesso” reperibile all'indirizzo www.soresa.it sezione “Per le imprese/Registrazione” (file “Manuale sulla Registrazione e Accesso Utenti OE”).

L'utilizzo della Piattaforma avviene nel rispetto dei principi di autoresponsabilità e di diligenza professionale, secondo quanto previsto dall'articolo 1176, comma 2, del codice civile ed è regolato, tra gli altri, dai seguenti principi:

- parità di trattamento tra gli operatori economici; - trasparenza e tracciabilità delle operazioni;
- standardizzazione dei documenti;
- comportamento secondo buona fede, ai sensi dell'articolo 1375 del codice civile;
- comportamento secondo correttezza, ai sensi dell'articolo 1175 del codice civile;
- segretezza delle offerte e loro immodificabilità una volta scaduto il termine di presentazione della domanda di partecipazione;
- gratuità.

Nessun corrispettivo è dovuto dall'operatore economico e/o dall'aggiudicatario per il mero utilizzo della Piattaforma.

1.3. REGISTRAZIONE DEI CONCORRENTI ALLA PIATTAFORMA DI E – PROCUREMENT SIAPS

Per la partecipazione alla presente procedura è indispensabile essere registrati al *Sistema*. A tal fine è stato predisposto apposito documento dal titolo: “*Registrazione utente e primo accesso*” reperibile all'indirizzo www.soresa.it, sezione “*Per le imprese/Registrazione*” (file “*Manuale sulla Registrazione e Accesso Utenti OE*”). La registrazione al *Sistema* deve essere richiesta unicamente dal legale rappresentante e/o procuratore generale o speciale e/o dal soggetto dotato dei necessari poteri per richiedere la Registrazione e impegnare l'operatore economico medesimo.

NOTA: si raccomanda di intraprendere l'attività di registrazione al *Sistema* con un congruo anticipo rispetto al termine per la presentazione delle offerte fissato al **paragrafo 12** e di inserire un indirizzo PEC valido, nel campo all'uopo predisposto. Tale indirizzo sarà utilizzato per tutte le comunicazioni inerenti alla presente procedura di gara.

L'operatore economico, con la registrazione e, comunque, con la presentazione dell'offerta, dà per valido, e riconosce senza contestazione alcuna, quanto posto in essere all'interno del *Sistema* dall'account riconducibile all'operatore economico medesimo; ogni azione inerente all'account all'interno del *Sistema* si intenderà, pertanto, direttamente e incontrovertibilmente imputabile all'operatore economico registrato.

L'accesso, l'utilizzo del *Sistema* e la partecipazione alla procedura comportano l'accettazione incondizionata di tutti i termini, delle condizioni di utilizzo e delle avvertenze contenute nel presente Disciplinare di gara, nel Capitolato Speciale di appalto, negli allegati a detti documenti e nelle guide presenti sul *Sito*, nonché di quanto portato a conoscenza degli utenti tramite la pubblicazione sul *Sito* o con gli eventuali chiarimenti.

Eventuali richieste di assistenza di tipo informatico riguardanti l'identificazione e l'accesso alla Piattaforma devono essere effettuate all'ASSISTENZA SISTEMA INFORMATIVO APPALTI PUBBLICI IN SANITÀ – SIAPS dal lunedì al venerdì dalle 09.00 alle 13.00 e dalle 14.00 alle 18.00
Tel 800 078 666 (numero verde – da telefonia fissa nazionale)

Tel +39 0292857876 (da telefonia mobile o estero) email: hd-siaps@soresa.it

2. DOCUMENTAZIONE DI GARA, CHIARIMENTI E COMUNICAZIONI

2.1 DOCUMENTI DI GARA

La documentazione di gara comprende:

- Disciplinare di gara;
- Allegato A/1 Domanda di partecipazione;
- Allegato A/1 bis Dichiarazioni sostitutive annesse alla domanda di partecipazione;
- Allegato A/2 DGUE
- Allegato A/3 Scheda fornitore;
- Allegato A/4 Avvalimento - Dichiarazione impresa ausiliaria;
- Allegato A/5 Elenco prodotti offerti;
- Allegato A/5 bis Indice documentazione tecnica;
- Allegato A/6 Modello di offerta economica;
- Allegato A/6.1 Dichiarazione di equivalenza;
- Allegato A/7 Assolvimento imposta di bollo;
- Allegato A/8 Schema di contratto;
- Allegato A/9 Patto di integrità - Protocollo di legalità ex delibera n. 102/2014;
- Capitolato Speciale di Appalto;
- “Allegato B – requisiti minimi” al Capitolato Speciale di Appalto;

Detta documentazione di gara è disponibile sul sito internet: www.soresa.it in home Page e nella Sezione “Società Trasparente/Bandi di gara/Gare” e sul sito istituzionale dell’AORN “S.Anna e S. Sebastiano” di Caserta: <https://ospedalecaserta.it> in *home page* nella sezione “*Bandi di gara*”.

Si rende noto, inoltre, che al fine di guidare gli operatori economici interessati alla partecipazione alla gara nella registrazione al *Sistema*, è stato predisposto apposito documento, dal titolo “*Registrazione utente e primo accesso*”, reperibile all’indirizzo www.soresa.it, sezione “*Per le imprese/Registrazione*” (file “*Manuale sulla Registrazione e Accesso Utenti OE*”).

Successivamente alla registrazione, gli operatori economici, al fine della presentazione dell’offerta, potranno consultare il documento “*Partecipazione ad una procedura aperta*”, accessibile all’interno dell’area riservata di ciascun utente alla sezione “*Documenti*”.

2.2. CHIARIMENTI

È possibile ottenere chiarimenti sulla presente procedura mediante la proposizione di quesiti scritti da inoltrare almeno xxx giorni prima della scadenza del termine fissato per la presentazione delle offerte attraverso la sezione della PAD riservata alle richieste di chiarimenti previa registrazione alla PAD stessa.

Le richieste di chiarimenti e le relative risposte sono formulate esclusivamente in lingua italiana.

Le risposte alle richieste di chiarimenti presentate in tempo utile sono fornite in formato elettronico entro le ore 17.00 del xx/xx/xxxx per la presentazione delle offerte, mediante pubblicazione delle richieste in forma anonima e delle relative risposte sulla PAD.

Si invitano i concorrenti a visionare costantemente tale sezione della PAD www.soresa.it, nella sezione “*Amministrazione trasparente/Bandi di gara e contratti/Gare*”, nella pagina dedicata alla procedura in esame.

Non viene fornita risposta alle richieste presentate con modalità diverse da quelle sopra indicate.

2.3 COMUNICAZIONI

Eventuali avvisi da parte dell’A.O.R.N. “S. Anna e S. Sebastiano” inerenti alla procedura, saranno consultabili nella Sezione “*Avvisi*” nella pagina dedicata alla procedura in esame accessibile dalla home page del Sito e dal seguente link: <https://siaps.soresa.it/portalegare/index.php/bandi> .

Gli stessi, saranno altresì consultabili nella sezione Amministrazione Trasparente del sito internet aziendale.

Tutte le comunicazioni tra Stazione Appaltante e operatori economici si intendono validamente ed efficacemente effettuate qualora rese per il tramite del *Sistema* che provvederà ad inviare all’operatore economico, per ogni comunicazione inviata/ricevuta, una notifica dall’indirizzo PEC portale@pec.soresa.it all’indirizzo indicato dai concorrenti in fase di registrazione al Sistema.

Nota L’indirizzo sopra indicato, portale@pec.soresa.it, non è abilitato alla ricezione di messaggi e, pertanto, eventuali mail/PEC inviate a tale indirizzo non saranno prese in considerazione dalla AORN S. Anna e S. Sebastiano né dalla SO.RE.SA. S.p.a..

In caso di raggruppamenti temporanei, GEIE, aggregazioni di rete o consorzi ordinari, anche se non ancora costituiti formalmente, gli operatori economici raggruppati, aggregati o consorziati eleggono domicilio digitale presso il mandatario/capofila al fine della ricezione delle comunicazioni relative alla presente procedura.

In caso di consorzi di cui all’art. 65 lett. b), c), d) del Codice, la comunicazione recapitata nei modi sopra indicati al consorzio si intende validamente resa a tutte le consorziate.

In caso di avvalimento, la comunicazione recapitata all’offerente nei modi sopra indicati si intende validamente resa a tutti gli operatori economici ausiliari.

Qualora il partecipante alla gara eserciti la facoltà di “*Accesso agli Atti*” , la richiesta dovrà essere inoltrata in modalità telematica tramite Sistema, mediante l’apposito comando “*Richiesta Accesso Atti*” del dettaglio Bando di gara: pertanto si consiglia di seguire le indicazioni al riguardo riportate nella guida “*Procedura Aperta – Manuale per la partecipazione*”, nella sezione “*Invio di una Richiesta di Accesso agli Atti*”, disponibile sul sito <http://www.soresa.it>, nell’ “area personale” degli utenti registrati a Sistema.

In caso di malfunzionamento della piattaforma, la stazione appaltante provvederà all’invio di qualsiasi comunicazione al domicilio digitale presente negli indici di cui ai richiamati articoli 6-bis, 6-ter, 6 quater del Decreto Legislativo n. 82/05.

3. OGGETTO DELL’APPALTO, IMPORTO E SUDDIVISIONE IN LOTTI

L'appalto, da considerarsi di alta complessità, è costituito da n. 1 lotto sotto descritto ed ha per oggetto l'affidamento annuale della fornitura **DI N. 500 CIRCUITI PER CIRCOLAZIONE EXTRACORPOREA PER LA UOC CARDIOCHIRURGIA DELL'AORN "S. Anna e S. Sebastiano" di CASERTA** per un valore complessivo a base d'asta pari ad € 250.000,00 oltre IVA, da erogarsi nei modi previsti dalla documentazione di gara e relativi allegati e di tutto quanto necessario per l'espletamento della fornitura secondo quanto dichiarato in offerta tecnica dalla Ditta Concorrente.

N. lotto	DESCRIZIONE	QUANTITA' ANNUALE	PREZZO UNITARIO	PREZZO COMPLESSIVO ANNUALE
1	CIRCUITI PER CIRCOLAZIONE EXTRACORPOREA MEDIANTE POMPA CENTRIFUGA	500	500	250.000,00

L'importo complessivo annuale a base d'asta ammonta ad € 250.000,00 ed è al netto di IVA e/o di altre imposte e contributi di legge. Detto importo è stato determinato in relazione ai prezzi medi di mercato ed in relazione alla stima dei fabbisogni.

NOTA I prezzi aggiudicati saranno sottoposti a verifica di congruità a seguito di confronto con l'Osservatorio Prezzi Regionale.

CPV 33186000-7 - Impianto per la circolazione extracorporea.

L'appalto è finanziato con fondi propri della stazione appaltante.

In considerazione della natura della fornitura oggetto della presente procedura di gara, si ritiene non sussistente la necessità di indicare la relativa stima dei costi della sicurezza non soggetti a ribasso d'asta e i costi della manodopera.

Il contratto collettivo applicabile è il CCNL del terziario, della distribuzione e dei servizi –cod CNEL H01.

3.1 DURATA DELL'APPALTO

La fornitura ha durata di anni 1 (uno), decorrente dalla data di sottoscrizione del contratto. La durata del contratto, in corso di esecuzione, potrà essere modificata e pertanto il contratto potrà essere anticipatamente risolto, qualora arrivino a conclusione le procedure necessarie per l'individuazione del nuovo contraente da parte delle Centrali di Committenza CONSIP e SORESA.

In casi eccezionali, il contratto in corso di esecuzione può essere prorogato per il tempo strettamente necessario alla conclusione della procedura di individuazione del nuovo contraente se si verificano le condizioni indicate all'art. 120 comma 11, In tal caso il contraente è tenuto all'esecuzione delle prestazioni oggetto del contratto agli stessi prezzi, patti e condizioni previsti nel contratto.

3.2 MODIFICA DEL CONTRATTO IN CORSO DI ESECUZIONE

Modifica fino a concorrenza del quinto dell'importo del contratto, art. 120, comma 9 del D.

Lgs. cit.: la stazione appaltante, qualora in corso di esecuzione si renda necessario un aumento o una diminuzione delle prestazioni fino alla concorrenza del quinto dell'importo del contratto, si riserva di imporre all'appaltatore l'esecuzione delle stesse condizioni originariamente previste nel contratto originario. In tal caso l'appaltatore non potrà far valere il diritto alla risoluzione nel contratto.

Il valore globale stimato dell'appalto è pari ad € 300.000,00 al netto di Iva così suddiviso:

Importo complessivo (1 anno)	€ 250.000,00
Importo massimo del quinto d'obbligo	€ 50.000,00
Valore globale stimato	€ 300.000,00

4. SOGGETTI AMMESSI ALLA GARA IN FORMA SINGOLA ED ASSOCIATA E CONDIZIONI DI PARTECIPAZIONE

Gli operatori economici possono partecipare alla presente gara in forma singola o associata.

Ai soggetti costituiti in forma associata si applicano le disposizioni di cui agli articoli 67 e 68 del Codice.

I consorzi di cui agli articoli 65, comma 2 del Codice che intendono eseguire le prestazioni tramite i propri consorziati sono tenuti ad indicare per quali consorziati il consorzio concorre.

I consorzi di cui all'articolo 65, comma 2, lettere b) e c) sono tenuti ad indicare per quali consorziati il consorzio concorre.

È fatto divieto di partecipare a più di un consorzio stabile.

Il concorrente che partecipa alla gara / al singolo lotto in una delle forme di seguito indicate è escluso nel caso in cui la stazione appaltante accerti la sussistenza di rilevanti indizi tali da far ritenere che le offerte degli operatori economici siano imputabili ad un unico centro decisionale a cagione di accordi intercorsi con altri operatori economici partecipanti alla stessa gara:

- partecipazione in più di un raggruppamento temporaneo o consorzio ordinario di concorrenti o aggregazione di operatori economici aderenti al contratto di rete (nel prosieguo, aggregazione di retisti);
- partecipazione sia in raggruppamento o consorzio ordinario di concorrenti sia in forma individuale;
- partecipazione sia in aggregazione di retisti sia in forma individuale. Tale esclusione non si applica alle retiste non partecipanti all'aggregazione, le quali possono presentare offerta, per la medesima gara/ per il singolo lotto in forma singola o associata;
- partecipazione di un consorzio che ha designato un consorziato esecutore il quale, a sua volta, partecipa in una qualsiasi altra forma.

Nel caso venga accertato quanto sopra, si provvede ad informare gli operatori economici coinvolti i quali possono, entro 10 giorni, dimostrare che la circostanza non ha influito sulla gara, né è idonea a incidere sulla capacità di rispettare gli obblighi contrattuali.

Le aggregazioni di retisti di cui all'articolo 65, comma 2, lettera g) del Codice, rispettano la disciplina prevista per i raggruppamenti temporanei in quanto compatibile. In particolare:

a) nel caso in cui la rete sia dotata di organo comune con potere di rappresentanza e soggettività giuridica (cd. Rete – soggetto), l'aggregazione di retisti partecipa a mezzo dell'organo comune, che assume il ruolo del mandatario, qualora in possesso dei relativi requisiti. L'organo comune può indicare anche solo alcuni tra i retisti per la partecipazione alla gara ma deve obbligatoriamente far parte di questi;

b) nel caso in cui la rete sia dotata di organo comune con potere di rappresentanza ma priva di soggettività giuridica (cd. Rete – contratto), l'aggregazione di retisti partecipa a mezzo dell'organo comune, che assume il ruolo del mandatario, qualora in possesso dei requisiti previsti per la mandataria e qualora il contratto di rete rechi mandato allo stesso a presentare domanda di partecipazione o offerta per determinate tipologie di procedure di gara. L'organo comune può indicare anche solo alcuni tra i retisti per la partecipazione alla gara ma deve obbligatoriamente far parte di questi;

c) nel caso in cui la rete sia dotata di organo comune privo di potere di rappresentanza ovvero sia sprovvista di organo comune, oppure se l'organo comune è privo dei requisiti di qualificazione, l'aggregazione di retisti partecipa nella forma del raggruppamento costituito o costituendo, con applicazione integrale delle relative regole.

Per tutte le tipologie di rete, la partecipazione congiunta alle gare deve risultare individuata nel contratto di rete come uno degli scopi strategici inclusi nel programma comune, mentre la durata dello stesso dovrà essere commisurata ai tempi di realizzazione dell'appalto.

Ad un raggruppamento temporaneo può partecipare anche un consorzio di cui all'articolo 65, comma 2, lettera b), c), d). L'impresa in concordato preventivo può concorrere anche riunita in raggruppamento temporaneo di imprese e sempre che le altre imprese aderenti al raggruppamento temporaneo di imprese non siano assoggettate ad una procedura concorsuale.

5. REQUISITI DI ORDINE GENERALE E ALTRE CAUSE DI ESCLUSIONE

I concorrenti devono essere in possesso, a pena di esclusione, dei requisiti di ordine generale previsti dal Codice nonché degli ulteriori requisiti indicati nel presente paragrafo.

La stazione appaltante verifica il possesso dei requisiti di ordine generale accedendo al fascicolo virtuale dell'operatore economico (di seguito: FVOE), fatto salvo quanto previsto nel paragrafo 23.

Nella domanda di partecipazione, gli operatori economici acconsentono al trattamento dei dati tramite il FVOE, nel rispetto di quanto previsto dal codice in materia di protezione dei dati personali, di cui al decreto legislativo 30 giugno 2003, n.196.

Le circostanze di cui all'articolo 94 del Codice sono cause di esclusione automatica.

La sussistenza delle circostanze di cui all'articolo 95 del Codice è accertata previo contraddittorio con l'operatore economico.

In caso di partecipazione di consorzi di cui all'articolo 65, comma 2, lettere b) e c) e d) del Codice, i requisiti di cui al presente paragrafo sono posseduti dal consorzio, dalle consorziate indicate quali esecutrici e dalle consorziate che prestano i requisiti.

Self cleaning

Un operatore economico che si trovi in una delle situazioni di cui agli articoli 94 e 95 del Codice, ad eccezione delle irregolarità contributive e fiscali definitivamente e non definitivamente accertate, può fornire prova di aver adottato misure (c.d. self cleaning) sufficienti a dimostrare la sua affidabilità.

Se la causa di esclusione si è verificata prima della presentazione dell'offerta, l'operatore economico indica nel DGUE la causa ostativa e, alternativamente:

- descrive le misure adottate ai sensi dell'articolo 96, comma 6 del Codice;
- motiva l'impossibilità ad adottare dette misure e si impegna a provvedere successivamente.

L'adozione delle misure è comunicata alla stazione appaltante.

Se la causa di esclusione si è verificata successivamente alla presentazione dell'offerta, l'operatore economico adotta le misure di cui al comma 6 dell'articolo 96 del Codice dandone comunicazione alla stazione appaltante.

Sono considerate misure sufficienti il risarcimento o l'impegno a risarcire qualunque danno causato dal reato o dall'illecito, la dimostrazione di aver chiarito i fatti e le circostanze in modo globale collaborando attivamente con le autorità investigative e di aver adottato provvedimenti concreti, di carattere tecnico, organizzativo o relativi al personale idonei a prevenire ulteriori reati o illeciti.

Se le misure adottate sono ritenute sufficienti e tempestive, l'operatore economico non è escluso. Se dette misure sono ritenute insufficienti e intempestive, la stazione appaltante ne comunica le ragioni all'operatore economico.

Non può avvalersi del self-cleaning l'operatore economico escluso con sentenza definitiva dalla partecipazione alle procedure di affidamento o di concessione, nel corso del periodo di esclusione derivante da tale sentenza.

Nel caso in cui un raggruppamento/consorzio abbia estromesso o sostituito un partecipante/esecutore interessato da una clausola di esclusione di cui agli articoli 94 e 95 del Codice, si valutano le misure adottate ai sensi dell'articolo 97 del Codice al fine di decidere sull'esclusione.

Altre cause di Esclusione

Sono esclusi gli operatori economici che abbiano affidato incarichi in violazione dell'articolo 53, comma 16-ter, del decreto legislativo del 2001 n. 165 a soggetti che hanno esercitato, in qualità di dipendenti, poteri autoritativi o negoziali presso l'amministrazione affidante negli ultimi tre anni.

La mancata accettazione delle clausole contenute nel protocollo di legalità/patto di integrità e il mancato rispetto dello stesso costituiscono causa di esclusione dalla gara, ai sensi dell'articolo 83-bis del decreto legislativo n. 159/2011.

6. REQUISITI SPECIALI E MEZZI DI PROVA

I concorrenti devono possedere, a pena di esclusione, i requisiti previsti nei commi seguenti.

La stazione appaltante verifica il possesso dei requisiti di ordine speciale accedendo al fascicolo virtuale dell'operatore economico (FVOE), fatto salvo quanto previsto nel paragrafo 23.

L'operatore economico è tenuto ad inserire nel FVOE i dati e le informazioni richiesti per la comprova del requisito, qualora questi non siano già presenti nel fascicolo o non siano già in possesso della stazione appaltante e non possano essere acquisiti d'ufficio da quest'ultima.

6.1. REQUISITI DI IDONEITA' PROFESSIONALE

Iscrizione nel Registro delle Imprese oppure nell'Albo delle Imprese artigiane per attività pertinenti con quelle oggetto della presente procedura di gara.

Per l'operatore economico di altro Stato membro, non residente in Italia: iscrizione in uno dei registri professionali o commerciali degli altri Stati membri di cui all'allegato II.11 del Codice.

Ai fini della comprova, l'iscrizione nel Registro è acquisita d'ufficio dalla stazione appaltante tramite il FVOE. Gli operatori stabiliti in altri Stati membri caricano nel fascicolo virtuale la dichiarazione, resa ai sensi del decreto del Presidente della Repubblica del 28 dicembre 2000, n. 445, di iscrizione in uno dei registri professionali o commerciali di cui all'allegato II.11, nonché i dati e le informazioni utili alla comprova del requisito, se disponibili.

6.2 REQUISITI DI CAPACITA' ECONOMICA E FINANZIARIA

Fatturato globale maturato nel triennio precedente realizzato complessivamente nell'arco degli ultimi tre esercizi finanziari, precedenti a quello di indizione della procedura, **almeno pari all'importo complessivo previsto per il lotto per cui si concorre.**

Tale requisito è richiesto al fine di garantire la selezione di un operatore affidabile che garantisca solidità dal punto di vista patrimoniale.

La comprova del requisito è fornita mediante uno dei seguenti documenti:

- per le società di capitali mediante bilanci, o estratti di essi, approvati alla data di scadenza del termine per la presentazione delle offerte corredati della nota integrativa;
- per gli operatori economici costituiti in forma d'impresa individuale ovvero di società di persone mediante copia del Modello Unico o la Dichiarazione IVA;
- dichiarazione resa, ai sensi e per gli effetti dell'articolo 47 del decreto del Presidente della Repubblica n. 445/2000, dal soggetto o organo preposto al controllo contabile della società ove presente (sia esso il Collegio sindacale, il revisore contabile o la società di revisione), attestante la misura (importo) del fatturato dichiarato in sede di partecipazione.

Per le imprese che abbiano iniziato l'attività da meno di tre anni, il requisito di fatturato è rapportato al periodo di attività effettivamente svolto.

6.3 REQUISITI DI CAPACITA' TECNICA E PROFESSIONALE

Esecuzione negli ultimi tre anni di forniture analoghe nel settore oggetto dell'appalto **“Impianto per la circolazione extracorporea”** per un importo complessivo non inferiore all'importo complessivo previsto per il lotto per cui si concorre.

Il concorrente deve dimostrare di aver eseguito nell'ultimo triennio dalla data di indizione della procedura di gara **(2023/2024/2025)** forniture analoghe a quelle oggetto dell'appalto anche a favore di soggetti privati.

Nel caso di partecipazione a più lotti potrà essere prodotto un unico elenco con l'indicazione dei lotti cui si riferisce.

La comprova del requisito è fornita mediante uno o più dei seguenti documenti:

- certificati rilasciati dall'amministrazione/ente contraente, con l'indicazione dell'oggetto, dell'importo e del periodo di esecuzione;
- contratti stipulati con le amministrazioni pubbliche, completi di copia delle fatture quietanzate ovvero dei documenti bancari attestanti il pagamento delle stesse;
- attestazioni rilasciate dal committente privato, con l'indicazione dell'oggetto, dell'importo e del periodo di esecuzione;
- contratti stipulati con privati, completi di copia delle fatture quietanzate ovvero dei documenti bancari attestanti il pagamento delle stesse.

6.4 INDICAZIONI PER I RAGGRUPPAMENTI TEMPORANEI, CONSORZI ORDINARI, AGGREGAZIONI DI IMPRESE DI RETE E GEI

I soggetti di cui all'articolo 65, comma 2, lettera e), f) g) e h) del Codice devono possedere i requisiti di ordine speciale nei termini di seguito indicati.

Alle aggregazioni di retisti, ai consorzi ordinari ed ai GEIE si applica la disciplina prevista per i raggruppamenti temporanei.

Requisiti di idoneità professionale

Il requisito relativo all'iscrizione nel Registro delle Imprese oppure nell'Albo delle Imprese artigiane di cui al punto 6.1 deve essere posseduto:

- da ciascun componente del raggruppamento/consorzio/GEIE anche da costituire, nonché dal GEIE medesimo;
- da ciascun componente dell'aggregazione di rete nonché dall'organo comune nel caso in cui questi abbia soggettività giuridica.

Requisiti di capacità economico finanziaria

Il requisito relativo al fatturato globale di cui al punto 6.2 deve essere soddisfatto dal raggruppamento temporaneo nel complesso.

Requisiti di capacità tecnico-professionale

Il requisito delle *forniture analoghe* di cui al punto 6.3 richiesto in relazione alla prestazione deve essere posseduto dal raggruppamento nel complesso.

Nel caso in cui un raggruppamento abbia estromesso o sostituito un partecipante allo stesso poiché privo di un requisito di ordine speciale di cui all'articolo 100 del Codice, si valutano le misure adottate ai sensi dell'articolo 97 del Codice al fine di decidere sull'esclusione del raggruppamento.

6.5 INDICAZIONI SUI REQUISITI SPECIALI PER I CONSORZI DI COOPERATIVE, CONSORZI DI IMPRESE ARTIGIANE E CONSORZI STABILI

Requisito di idoneità professionale

- Il requisito relativo all'iscrizione nel Registro delle Imprese oppure nell'Albo delle Imprese artigiane di cui al punto 6.1 deve essere posseduto dal consorzio e dai consorziati indicati come esecutori.

Requisiti di capacità economico-finanziaria e tecnico-professionale

I consorzi di cui all'articolo 65, comma 2, lettere b) e c) del Codice, utilizzano i requisiti propri e, nel novero di questi, fanno valere i mezzi nella disponibilità delle consorziate che li costituiscono.

Per i consorzi di cui all'articolo 65, comma 2, lett. d) del Codice, i requisiti di capacità tecnica e finanziaria sono computati cumulativamente in capo al consorzio ancorché posseduti dalle singole consorziate.

Nel caso in cui un consorzio abbia estromesso o sostituito una consorziata poiché priva di un requisito di ordine speciale di cui all'articolo 100 del Codice, si valutano le misure adottate ai sensi dell'articolo 97 del Codice al fine di decidere sull'esclusione.

7. AVVALIMENTO

Il concorrente può avvalersi, per tutta la durata dell'appalto, di dotazioni tecniche, risorse umane e strumentali messe a disposizione da uno o più operatori economici ausiliari per dimostrare il possesso dei requisiti di ordine speciale e/o per migliorare la propria offerta.

In caso di ricorso all'avvalimento, il concorrente, in sede di compilazione della Busta Amministrativa sulla piattaforma SIAPS, dovrà seguire le indicazioni riportate nella guida "*Procedura aperta – Manuale per la partecipazione*", nella sezione "*Istruzioni specifiche in caso di avvalimento*", disponibile sul sito <http://www.soresa.it>, nell' "*area personale*" degli utenti registrati sulla Piattaforma.

Nel contratto di avvalimento, che si deve allegare alla Domanda di partecipazione (art.104, comma 4, D. Lgs. 36/2023 e s.m.i.), le parti specificano le risorse strumentali e umane che l'ausiliario mette a disposizione del concorrente e indicano se l'avvalimento è finalizzato ad acquisire un requisito di partecipazione o a migliorare l'offerta del concorrente o se serve ad entrambe le finalità.

Nel caso di avvalimento finalizzato a migliorare l'offerta, l'impresa ausiliata e l'impresa ausiliaria non possono partecipare alla stessa gara, pena l'esclusione di entrambi i soggetti, salvo che l'impresa ausiliaria non dimostri, facendo ricorso ad idoneo supporto documentale, che non sussistono collegamenti con l'impresa ausiliata tali da ricondurre entrambe le imprese ad uno stesso centro decisionale.

Il concorrente e l'impresa ausiliaria sono responsabili in solido nei confronti della stazione appaltante in relazione alle prestazioni oggetto del contratto.

Non è consentito l'avvalimento per soddisfare i requisiti di ordine generale e dell'iscrizione alla Camera di commercio.

L'ausiliario deve:

- a) possedere i requisiti previsti all'articolo 5 e dichiararli presentando un proprio DGUE, da compilare nelle parti pertinenti;
- b) possedere i requisiti i di cui all'articolo 6 oggetto di avvalimento e dichiararli nel proprio DGUE, da compilare nelle parti pertinenti;
- c) impegnarsi, verso il concorrente che si avvale e verso la stazione appaltante, a mettere a disposizione, per tutta la durata dell'appalto, le risorse (riferite a requisiti di partecipazione e/o premiali) oggetto di avvalimento.

Il concorrente allega alla domanda di partecipazione il contratto di avvalimento, che deve essere nativo digitale e firmato digitalmente dalle parti, nonché le dichiarazioni dell'ausiliario.

Il concorrente allega alla domanda di partecipazione il contratto di avvalimento, anche misto e allega all'offerta tecnica il contratto di avvalimento premiale.

Qualora per l'impresa ausiliaria sussistano motivi di esclusione o laddove essa non soddisfi i requisiti di ordine speciale, il concorrente sostituisce l'impresa ausiliaria entro quindici giorni decorrenti dal ricevimento della richiesta da parte della stazione appaltante. Contestualmente il concorrente produce i documenti richiesti per l'avvalimento.

Nel caso in cui l'ausiliario si sia reso responsabile di una falsa dichiarazione sul possesso dei requisiti, la stazione appaltante procede a segnalare all'Autorità nazionale anticorruzione il comportamento tenuto dall'ausiliario per consentire le valutazioni di cui all'articolo 96, comma 15, del vigente Codice. L'operatore economico può indicare un altro ausiliario nel termine di dieci giorni, pena l'esclusione dalla gara. La sostituzione può essere effettuata soltanto nel caso in cui non conduca a una modifica sostanziale dell'offerta. Il mancato rispetto del termine assegnato per la sostituzione comporta l'esclusione del concorrente.

8. SUBAPPALTO

Il concorrente indica le prestazioni che intende subappaltare o concedere in cottimo. In caso di mancata indicazione il subappalto è vietato.

In caso di ricorso al subappalto, il concorrente, in sede di compilazione della "Busta Amministrativa" sulla piattaforma SIAPS, dovrà seguire le indicazioni riportate nella guida "Procedura aperta –

Manuale per la partecipazione”, nella sezione “*Istruzioni specifiche in caso di subappalto*”, disponibile sul sito <http://www.soresa.it> nell’ “area personale” degli utenti registrati sulla Piattaforma.

Non può essere affidata in subappalto l’integrale esecuzione delle prestazioni oggetto del contratto, nonché la prevalente esecuzione delle medesime.

I contratti di subappalto sono stipulati, in misura non inferiore al 20 per cento delle prestazioni subappaltabili, con piccole e medie imprese, come definite dall'articolo 1, comma 1, lettera o) dell'allegato I.1. Gli operatori economici possono indicare nella propria offerta una diversa soglia di affidamento delle prestazioni che si intende subappaltare alle piccole e medie imprese per ragioni legate all'oggetto o alle caratteristiche delle prestazioni o al mercato di riferimento.

Il subappaltatore, per le prestazioni affidate in subappalto, è tenuto ad applicare il medesimo contratto collettivo di lavoro del contraente principale, ovvero un differente contratto collettivo, purché garantisca ai dipendenti le stesse tutele economiche e normative di quello applicato dall'appaltatore, qualora le attività oggetto di subappalto coincidano con quelle caratterizzanti l'oggetto dell'appalto oppure riguardino le prestazioni relative alla categoria prevalente.

In questo caso il subappaltatore dovrà produrre - in fase esecutiva - dichiarazione di equivalenza con le stesse modalità di cui al presente disciplinare. Non può essere affidata in subappalto l’integrale esecuzione delle prestazioni oggetto del contratto.

L’aggiudicatario e il subappaltatore sono responsabili in solido nei confronti della stazione appaltante dell’esecuzione delle prestazioni oggetto del contratto di subappalto.

9. REQUISITI DI PARTECIPAZIONE E/O CONDIZIONI DI ESECUZIONE

L’aggiudicatario è tenuto a garantire l’applicazione del contratto collettivo nazionale e territoriale (o dei contratti collettivi nazionali e territoriali di settore) di cui al punto 3, oppure di un altro contratto che garantisca le stesse tutele economiche e normative per i propri lavoratori e per quelli in subappalto.

10. GARANZIA PROVVISORIA

L’offerta è corredata, a pena di esclusione, da una garanzia provvisoria pari al 2% dell’importo posto a base di gara.

Si applicano le riduzioni di cui *all’articolo 106, comma 8 del vigente Codice*.

La garanzia provvisoria è costituita, a scelta del concorrente sotto forma di cauzione o di fideiussione. La cauzione è costituita mediante accredito, con bonifico o con altri strumenti e canali di pagamento elettronici da intestare all’AORN presso BCC TERRA DI LAVORO S. VINCENZO DE PAOLI Scpa – GRUPPO BCC ICCREA di cui si riportano le coordinate bancarie: coord. banc.:IT 93 R 08987 74840 000000103282.

La fideiussione può essere rilasciata:

- da imprese bancarie o assicurative che rispondono ai requisiti di solvibilità previsti dalle leggi che ne disciplinano le rispettive attività;
- da un intermediario finanziario iscritto nell'albo di cui all'[articolo 106 del decreto legislativo 1 settembre 1993, n. 385](#), che svolge in via esclusiva o prevalente attività di rilascio di garanzie, che è

sottoposto a revisione contabile da parte di una società di revisione iscritta nell'albo previsto dall'articolo 161 del decreto legislativo 24 febbraio 1998, n. 58; e che abbia i requisiti minimi di solvibilità richiesti dalla vigente normativa bancaria assicurativa.

Gli operatori economici, prima di procedere alla sottoscrizione della garanzia, sono tenuti a verificare che il soggetto garante sia in possesso dell'autorizzazione al rilascio di garanzie mediante accesso ai seguenti siti internet:

<http://www.bancaditalia.it/compiti/vigilanza/intermediari/index.html>

<http://www.bancaditalia.it/compiti/vigilanza/avvisi-pub/garanzie-finanziarie/>

<http://www.ivass.it/ivass/impresesp/impresesp/HomePage.jsp>

La garanzia fideiussoria deve essere emessa e firmata da un soggetto in possesso dei poteri necessari per impegnare il garante.

La fideiussione deve:

- a) contenere espressa menzione dell'oggetto del contratto di appalto e del soggetto garantito (stazione appaltante);
- b) essere intestata a tutti gli operatori economici del costituito/costituendo raggruppamento temporaneo o consorzio ordinario o GEIE, ovvero a tutte le imprese retiste che partecipano alla gara ovvero, in caso di consorzi di cui all'*articolo 65, comma 2 lettere b), c), d)* del Codice, al solo consorzio;
- c) essere conforme allo schema tipo approvato con Decreto del Ministro dello Sviluppo Economico del 16 settembre 2022 nr. 193;
- d) avere validità per 270 giorni dalla data di presentazione dell'offerta;
- e) prevedere espressamente:
 - la rinuncia al beneficio della preventiva escussione del debitore principale di cui all'articolo 1944 del Codice civile;
 - la rinuncia ad eccepire la decorrenza dei termini di cui all'articolo 1957, 2 comma, del Codice civile;
 - l'operatività della stessa entro quindici giorni a semplice richiesta scritta della stazione appaltante;
- f) essere corredata da una dichiarazione sostitutiva di atto notorio del fideiussore che attesti il potere di impegnare con la sottoscrizione la società fideiussoria nei confronti della stazione appaltante;
- g) essere corredata dall'impegno del garante a rinnovare la garanzia ai sensi dell'articolo 106, comma 5 del Codice, su richiesta della stazione appaltante per ulteriori 270 giorni, nel caso in cui al momento della sua scadenza non sia ancora intervenuta l'aggiudicazione.

In caso di richiesta di estensione della durata e validità dell'offerta e della garanzia fideiussoria, il concorrente potrà produrre nelle medesime forme di cui sopra una nuova garanzia provvisoria del medesimo o di altro garante, in sostituzione della precedente, a condizione che abbia espressa decorrenza dalla data di presentazione dell'offerta.

Ai sensi dell'art. 106, comma 8, del Codice l'importo della garanzia è **ridotto** nei termini di seguito indicati.

- a) Riduzione del 30% in caso di possesso della certificazione di qualità conforme alle norme

europee della serie *UNI CEI ISO 9000*. In caso di partecipazione in forma associata, la riduzione si ottiene:

- per i soggetti di cui all'articolo 65, comma 2, lettere e), f), g), h) del Codice solo se tutti soggetti che costituiscono il raggruppamento, consorzio ordinario o GEIE, o tutte le imprese retiste che partecipano alla gara siano in possesso della certificazione;
- per i consorzi di cui all'articolo 65, comma 2, lettere b), c), d) del Codice, se il Consorzio ha dichiarato in fase di offerta che intende eseguire con risorse proprie, solo se il Consorzio possiede la predetta certificazione; se il Consorzio ha indicato in fase di offerta che intende assegnare parte delle prestazioni a una o più consorziate individuate nell'offerta, solo se sia il Consorzio sia la consorziata designata posseggono la predetta certificazione, o in alternativa, se il solo Consorzio possiede la predetta certificazione e l'ambito di certificazione del suo sistema gestionale include la verifica che l'erogazione della prestazione da parte della consorziata rispetti gli standard fissati dalla certificazione.

b) Riduzione del 50% in caso di partecipazione di micro, piccole e medie imprese e di raggruppamenti di operatori economici o consorzi ordinari costituiti esclusivamente da micro, piccole e medie imprese. Tale riduzione non è cumulabile con quella indicata alla *lett. a)*.

c) Riduzione del 20 % in caso di possesso di una o più certificazioni /marchi indicate all'allegato II.13 del codice diverse dal punto a). Tale riduzione è cumulabile con quelle indicate alle lett. a) e b).

In caso di partecipazione in forma associata la riduzione si ottiene:

- per i soggetti di cui all'articolo 65, comma 2, lettere e), f), g), h) del Codice se uno dei soggetti che costituiscono il raggruppamento, consorzio ordinario o GEIE, o una delle imprese retiste che partecipano alla gara sia in possesso della certificazione;
- per i consorzi di cui all'articolo 65, comma 2, lettere b), c), d) del Codice se il consorzio o una delle consorziate sia in possesso della certificazione;

Per fruire delle riduzioni di cui all'articolo 106, comma 8 del Codice, il concorrente dichiara nella domanda di partecipazione il possesso delle certificazioni e inserisce copia delle certificazioni possedute qualora non già presenti nel fascicolo virtuale.

È sanabile, mediante soccorso istruttorio, la mancata presentazione della garanzia provvisoria solo a condizione che sia stata già costituita prima della presentazione dell'offerta.

Non è sanabile - e quindi è causa di esclusione - la sottoscrizione della garanzia provvisoria da parte di un soggetto non legittimato a rilasciare la garanzia o non autorizzato ad impegnare il garante.

11. PAGAMENTO DEL CONTRIBUTO A FAVORE DELL'ANAC

I concorrenti devono effettuare, a pena di esclusione, il pagamento del contributo previsto dalla legge in favore dell'Autorità Nazionale Anticorruzione (ANAC) scegliendo tra le modalità di cui alla Delibera dell'ANAC numero 598 del 30 dicembre 2024 pubblicata sul sito dell'ANAC pubblicata al seguente link <https://www.anticorruzione.it/-/gestione-contributi-gara>.

Il pagamento del contributo è condizione di ammissibilità dell'offerta ed è verificato mediante il

FVOE. Qualora il pagamento non risulti registrato nel sistema, la stazione appaltante richiede, mediante soccorso istruttorio, la presentazione della ricevuta di avvenuto pagamento. L'operatore economico che non adempia alla richiesta nel termine stabilito dalla stazione appaltante è escluso dalla procedura di gara per inammissibilità dell'offerta.

Gli operatori economici sono tenuti a versare a favore dell'ANAC i contributi in vigore in relazione all'importo posto a base di gara per ciascun lotto per il quale si intende partecipare.

12. MODALITA' DI PRESENTAZIONE DELL'OFFERTA E SOTTOSCRIZIONE DEI DOCUMENTI DI GARA.

L'offerta e la documentazione relativa alla procedura devono essere presentate esclusivamente attraverso la PAD.

Non sono considerate valide le offerte presentate attraverso modalità diverse da quelle previste nel presente disciplinare. L'offerta e la documentazione devono essere sottoscritte con firma digitale o altra firma elettronica qualificata o firma elettronica avanzata.

Le dichiarazioni sostitutive si redigono ai sensi degli articoli 19, 46 e 47 del decreto del Presidente della Repubblica n. 445/2000.

La documentazione presentata in copia viene prodotta ai sensi del decreto legislativo n. 82/05.

Al fine della presentazione dell'offerta si raccomanda di prendere visione della citata guida **“Procedura Aperta – Manuale per la partecipazione”**, consultabile all'interno dell'area riservata di ciascun operatore economico, nelle sezioni corrispondenti alle procedure di inserimento della documentazione amministrativa, dell'offerta tecnica e dell'offerta economica.

L'offerta deve pervenire entro e non oltre le ore 12:00 del giorno xx/xx/xxxx a pena di irricevibilità.

La PAD non accetta offerte presentate dopo la data e l'orario stabiliti come termine ultimo di presentazione dell'offerta.

Per l'individuazione di data e ora di arrivo dell'offerta fa fede l'orario registrato dalla PAD.

Le operazioni di inserimento sulla PAD di tutta la documentazione richiesta rimangono ad esclusivo rischio del concorrente. Si invitano pertanto i concorrenti ad avviare tali attività con congruo anticipo rispetto alla scadenza prevista onde evitare la non completa e quindi mancata trasmissione dell'offerta entro il termine previsto.

Qualora si verifichi un mancato funzionamento o un malfunzionamento della PAD si applica quanto previsto dal paragrafo 1 del presente Disciplinare (Cfr. La Piattaforma di Approvvigionamento Digitale).

12.1 CAMPIONATURA

Non è prevista campionatura.

12.2 REGOLE PER LA PRESENTAZIONE DELL'OFFERTA

Fermo restando le indicazioni tecniche riportate nel presente Disciplinare di Gara, di seguito sono indicate le modalità di caricamento dell'offerta nella PAD.

L'“**OFFERTA**” è composta da:

A. Documentazione amministrativa

B. Offerta tecnica

C. Offerta economica

L'operatore economico ha facoltà di inserire nella PAD offerte successive che sostituiscono la precedente, ovvero ritirare l'offerta presentata, nel periodo di tempo compreso tra la data e ora di

inizio e la data e ora di chiusura della fase di presentazione delle offerte. La stazione appaltante considera esclusivamente l'ultima offerta presentata.

Si precisa inoltre che:

- l'offerta è vincolante per il concorrente;
- con la trasmissione dell'offerta, il concorrente accetta tutta la documentazione di gara, allegati e chiarimenti inclusi.

Al momento della ricezione delle offerte, ciascun concorrente riceve notifica del corretto recepimento della documentazione inviata.

La PAD consente al concorrente di visualizzare l'avvenuta trasmissione della domanda.

Il concorrente che intenda partecipare in forma associata (per esempio raggruppamento temporaneo di imprese/Consorti, sia costituiti che costituendi) in sede di presentazione dell'offerta indica la forma di partecipazione e indica gli operatori economici riuniti o consorziati.

Tutta la documentazione da produrre deve essere in lingua italiana.

L'offerta vincola il concorrente per 270 giorni dalla scadenza del termine indicato per la presentazione dell'offerta.

Nel caso in cui alla data di scadenza della validità delle offerte le operazioni di gara siano ancora in corso, sarà richiesto agli offerenti di confermare la validità dell'offerta sino alla data indicata e di produrre un apposito documento attestante la validità della garanzia prestata in sede di gara fino alla medesima data.

Il mancato riscontro alla richiesta della stazione appaltante entro il termine fissato da quest'ultima o comunque in tempo utile alla celere prosecuzione della procedura è considerato come rinuncia del concorrente alla partecipazione alla gara.

Fino al giorno fissato per l'apertura, l'operatore economico può effettuare, tramite la Piattaforma, la richiesta di rettifica di un errore materiale contenuto nell'offerta tecnica o nell'offerta economica, di cui si sia avveduto dopo la scadenza del termine per la loro presentazione. A tal fine, richiede di potersi avvalere di tale facoltà.

A seguito della richiesta, sono comunicate all'operatore economico le modalità e i tempi con cui procedere all'indicazione degli elementi che consentono l'individuazione dell'errore materiale e la sua correzione. La rettifica è operata nel rispetto della segretezza dell'offerta e non può comportare la presentazione di una nuova offerta, né la sua modifica sostanziale.

Se la rettifica è ritenuta non accoglibile perché sostanziale, è valutata la possibilità di dichiarare l'offerta inammissibile.

13. SOCCORSO ISTRUTTORIO

Con la procedura di soccorso istruttorio di cui all'articolo 101 del Codice, possono essere sanate le carenze della documentazione trasmessa con la domanda di partecipazione ma non quelle della documentazione che compone l'offerta tecnica e l'offerta economica.

Con la medesima procedura può essere sanata ogni omissione, inesattezza o irregolarità della domanda di partecipazione e di ogni altro documento richiesto per la partecipazione alla procedura di gara, con esclusione della documentazione che compone l'offerta tecnica e l'offerta economica. Non sono sanabili le omissioni, le inesattezze e irregolarità che rendono assolutamente incerta l'identità del concorrente.

A titolo esemplificativo, si chiarisce che sono sanabili:

- il mancato o parziale pagamento del contributo ANAC anche laddove non effettuato entro la scadenza del termine di presentazione delle offerte;

- l'omessa o incompleta nonché irregolare presentazione delle dichiarazioni sul possesso dei requisiti di partecipazione e ogni altra mancanza, incompletezza o irregolarità della domanda;
- la mancata produzione del contratto di avvalimento, della garanzia provvisoria, del mandato collettivo speciale o dell'impegno a conferire mandato collettivo, solo se i citati documenti sono preesistenti e comprovabili con data certa anteriore al termine di presentazione dell'offerta risultante dall'apposizione della marca temporale o da ulteriori riferimenti temporali equivalenti ai sensi della vigente normativa;
- il non corretto ammontare della garanzia provvisoria;
- l'erronea indicazione del beneficiario della garanzia provvisoria che non comporti la costituzione di una nuova polizza;
- la mancata produzione delle dichiarazioni dell'impresa ausiliaria;
- il difetto di sottoscrizione della domanda di partecipazione, delle dichiarazioni richieste e dell'offerta, a condizione che la mancanza della sottoscrizione non precluda la riconoscibilità della provenienza dell'offerta e non comporti un'incertezza assoluta sulla stessa;
- la mancata, incompleta o irregolare traduzione in italiano della documentazione di gara, quando richiesta ai sensi del paragrafo 12.2.

Non sono sanabili:

- il mancato possesso dei prescritti requisiti di partecipazione;
- le false dichiarazioni circa il possesso dei prescritti requisiti di partecipazione;
- la mancata indicazione nel contratto di avvalimento delle risorse messe a disposizione dell'ausiliario, in quanto causa di nullità del contratto di avvalimento;
- la sottoscrizione della garanzia provvisoria da parte di un soggetto non legittimato a rilasciare la garanzia o non autorizzato ad impegnare il garante.

Inoltre, si rappresenta che:

- sono sanabili l'omessa dichiarazione sull'assolvimento degli obblighi di cui alla legge n. 68/1999 e, per i concorrenti che occupano oltre cinquanta dipendenti, l'omessa presentazione di copia dell'ultimo rapporto periodico sulla situazione del personale maschile e femminile, redatto ai sensi dell'articolo 46 decreto legislativo n. 198 del 2006, e la trasmissione dello stesso alle rappresentanze sindacali e ai consiglieri regionali di parità, purché il rapporto sia stato redatto e trasmesso in data anteriore al termine per la presentazione delle offerte.

Ai fini del soccorso istruttorio la stazione appaltante assegna al concorrente un termine non inferiore a cinque e non superiore a dieci giorni, affinché siano rese, integrate o regolarizzate le dichiarazioni necessarie, indicando il contenuto e i soggetti che le devono rendere, nonché la sezione della PAD dove deve essere inserita la documentazione richiesta.

In caso di inutile decorso del termine, la stazione appaltante procede all'esclusione del concorrente dalla procedura.

Ove il concorrente produca dichiarazioni o documenti non perfettamente coerenti con la richiesta, la stazione appaltante può chiedere ulteriori precisazioni o chiarimenti, limitati alla documentazione presentata in fase di soccorso istruttorio, fissando un termine a pena di esclusione.

La stazione appaltante può sempre chiedere chiarimenti sui contenuti dell'offerta tecnica e dell'offerta economica e su ogni loro allegato. L'operatore economico è tenuto a fornire risposta nel

termine di dieci giorni. I chiarimenti resi dall'operatore economico non possono modificare il contenuto dell'offerta.

14. DOMANDA DI PARTECIPAZIONE E DOCUMENTAZIONE AMMINISTRATIVA

L'operatore economico utilizza la PAD per compilare o allegare la seguente documentazione:

- A/1 Domanda di partecipazione
- A/1 BIS Dichiarazioni sostitutive annesse alla domanda di partecipazione
- A/2 DGUE
- eventuale Procura
- A/3 Scheda fornitore
- A/4 Avvalimento - Dichiarazioni impresa ausiliaria
- A/7 Assolvimento imposta di bollo
- A/8 Schema di contratto
- A/9 Protocollo di legalità
- Garanzia provvisoria
- per gli operatori economici che presentano la cauzione provvisoria in misura ridotta, ai sensi dell'art. 106, comma 8 del Codice, copia conforme della certificazione di cui all'art. 106, comma 8 del Codice, che giustifica la riduzione dell'importo della cauzione
- Contributo ANAC

14.1 DOMANDA DI PARTECIPAZIONE ED EVENTUALE PROCURA

La domanda di partecipazione è redatta secondo il modello di cui all'Allegato A/1 ed all'Allegato A/1 bis al presente Disciplinare di Gara.

La domanda e le relative dichiarazioni sono sottoscritte ai sensi del decreto legislativo n. 82/2005:

- dal concorrente che partecipa in forma singola;
- nel caso di raggruppamento temporaneo o consorzio ordinario o GEIE costituiti, dalla mandataria/capofila;
- nel caso di raggruppamento temporaneo o consorzio ordinario o GEIE non ancora costituiti, da tutti i soggetti che costituiranno il raggruppamento o il consorzio o il gruppo;

nel caso di aggregazioni di retisti:

- se la rete è dotata di un organo comune con potere di rappresentanza e con soggettività giuridica, ai sensi dell'articolo 3, comma 4-*quater*, del decreto-legge 10 febbraio 2009, n. 5, la domanda di partecipazione deve essere sottoscritta dal solo operatore economico che riveste la funzione di organo comune;

a) se la rete è dotata di un organo comune con potere di rappresentanza ma è priva di soggettività giuridica, ai sensi dell'articolo 3, comma 4-*quater*, del decreto-legge 10 febbraio 2009, n. 5, la domanda di partecipazione deve essere sottoscritta dall'impresa che riveste le funzioni di organo comune nonché da ognuno dei retisti che partecipa alla gara;

b) se la rete è dotata di un organo comune privo del potere di rappresentanza o se la rete è sprovvista di organo comune, oppure se l'organo comune è privo dei requisiti di qualificazione richiesti per assumere la veste di mandataria, la domanda di partecipazione deve essere sottoscritta dal retista che riveste la qualifica di mandatario, ovvero, in caso di partecipazione nelle forme del raggruppamento da costituirsi, da ognuno dei retisti che partecipa alla gara.

c) nel caso di consorzio di cooperative e imprese artigiane o di consorzio stabile di cui all'articolo 65, comma 2, lettera b), c) e d) del Codice, la domanda è sottoscritta digitalmente dal consorzio medesimo.

La domanda e le relative dichiarazioni sono firmate dal legale rappresentante del concorrente o da un suo procuratore munito della relativa procura. In tal caso, il concorrente allega alla domanda copia conforme all'originale della procura. Non è necessario allegare la procura se dalla visura camerale del concorrente risulti l'indicazione espressa dei poteri rappresentativi conferiti al procuratore.

La domanda di partecipazione deve essere presentata nel rispetto di quanto stabilito dal Decreto del Presidente della Repubblica n. 642/72 in ordine all'assolvimento dell'imposta di bollo. Il pagamento della suddetta imposta del valore di € 16,00 viene effettuato tramite F24, bollo virtuale previa autorizzazione rilasciata dall'Agenzia delle Entrate o tramite il servizio @e.bollo dell'Agenzia delle Entrate o per gli operatori economici esteri tramite il pagamento del tributo con bonifico utilizzando il codice Iban IT07Y0100003245348008120501 e specificando nella causale la propria denominazione, codice fiscale (se presente) e gli estremi dell'atto a cui si riferisce il pagamento.

A comprova del pagamento, il concorrente allega la ricevuta di pagamento elettronico ovvero del bonifico bancario.

In alternativa il concorrente può acquistare la marca da bollo da euro 16,00 ed inserire il suo numero seriale all'interno dell'**allegato A/7- Assolvimento Imposta di Bollo** apponendo sullo steso il contrassegno. Il concorrente si assume ogni responsabilità in caso di utilizzo plurimo dei contrassegni.

N.B. Le stazioni appaltanti considerano le esenzioni dal pagamento dell'imposta di bollo di cui al [Decreto del Presidente della Repubblica n. 642/72, allegato B e al Decreto legislativo n. 117/17, articolo 82](#).

14.2 DICHIARAZIONI DA RENDERE A CURA DEGLI OPERATORI ECONOMICI AMMESSI AL CONCORDATO PREVENTIVO CON CONTINUITÀ AZIENDALE DI CUI ALL'ARTICOLO 372 del DECRETO LEGISLATIVO 12 GENNAIO 2019, n. 14

Nella domanda, il concorrente dichiara ai sensi degli articoli 46 e 47 del decreto del Presidente della Repubblica n. 445/2000 gli estremi del provvedimento di ammissione al concordato e del provvedimento di autorizzazione a partecipare alle gare, nonché dichiara che le altre imprese aderenti al raggruppamento non sono assoggettate ad una procedura concorsuale, ai sensi dell'articolo 95, commi 4 e 5, del decreto legislativo n. 14/2019.

Il concorrente presenta una relazione di un professionista in possesso dei requisiti di cui all'[articolo 2, comma 1, lettera o\) del decreto legislativo succitato](#) che attesta la conformità al piano e la ragionevole capacità di adempimento del contratto.

14.3 DICHIARAZIONE DA RENDERE NEL DGUE

Le dichiarazioni in ordine all'insussistenza delle cause automatiche di esclusione di cui all'articolo 94, commi 1 e 2, del Codice sono rese dall'operatore economico nel DGUE, redatto digitalmente a sistema, in relazione a tutti i soggetti indicati al comma 3.

Le dichiarazioni in ordine all'insussistenza delle cause non automatiche di esclusione di cui all'articolo 98, comma 3, lettere g) ed h) del Codice sono rese dall'operatore economico in relazione ai soggetti di cui al punto precedente.

Le dichiarazioni in ordine all'insussistenza delle altre cause di esclusione sono rese in relazione all'operatore economico.

Con riferimento alle cause di esclusione di cui all'articolo 95 del Codice, il concorrente dichiara:

- le gravi infrazioni di cui all'articolo 95, comma 1, lettera a) del Codice commesse nei tre anni antecedenti la data di pubblicazione del bando di gara;
- gli atti e i provvedimenti indicati all'articolo 98 comma 6 del codice emessi nei tre anni antecedenti la data di pubblicazione del bando di gara;
- tutti gli altri comportamenti di cui all'articolo 98 del Codice, commessi nei tre anni antecedenti la data di pubblicazione del bando di gara.

La dichiarazione di cui sopra deve essere resa anche nel caso di impugnazione in giudizio dei relativi provvedimenti, fatta eccezione per la fattispecie di cui all' articolo 98, comma 3, lett. e), per la quale va resa soltanto in caso di accertamento definitivo della violazione.

L'operatore economico dichiara la sussistenza delle cause di esclusione che si sono verificate prima della presentazione dell'offerta e indica le misure di self-cleaning adottate, oppure dimostra l'impossibilità di adottare tali misure prima della presentazione dell'offerta.

L'operatore economico adotta le misure di self-cleaning che è stato impossibilitato ad adottare prima della presentazione dell'offerta e quelle relative a cause di esclusione che si sono verificate dopo tale momento.

Se l'operatore economico omette di comunicare alla stazione appaltante la sussistenza dei fatti e dei provvedimenti che possono costituire una causa di esclusione ai sensi degli articoli 94 e 95 del Codice e detti fatti o provvedimenti non risultino nel FVOE, il triennio inizia a decorrere dalla data in cui la stazione appaltante ha acquisito gli stessi, anziché dalla commissione del fatto o dall'adozione del provvedimento.

14.4 DOCUMENTAZIONE IN CASO DI AVVALIMENTO

L'impresa ausiliaria rende le dichiarazioni sul possesso dei requisiti di ordine generale mediante compilazione dell'apposita sezione del DGUE.

Il concorrente, per ciascuna ausiliaria, allega:

- 1) il consenso al trattamento dei dati tramite il fascicolo virtuale, nel rispetto di quanto previsto dal codice in materia di protezione dei dati personali, di cui al decreto legislativo 30 giugno 2003, n. 196, ai fini della verifica del possesso dei requisiti dichiarati;
- 2) A/4 Avvalimento - Dichiarazioni impresa ausiliaria;
- 3) il contratto di avvalimento.

Nel caso di avvalimento finalizzato al miglioramento dell'offerta, il contratto di avvalimento è presentato nell'offerta tecnica.

14.5 DOCUMENTAZIONE ULTERIORE PER I SOGGETTI ASSOCIATI

Per i raggruppamenti temporanei già costituiti

copia del mandato collettivo irrevocabile con rappresentanza conferito alla mandataria per atto pubblico o scrittura privata autenticata;

dichiarazione delle parti del servizio/fornitura, ovvero della percentuale in caso di servizio/forniture indivisibili, che saranno eseguite dai singoli operatori economici riuniti.

Per i consorzi ordinari o GEIE già costituiti

copia dell'atto costitutivo e dello statuto del consorzio o GEIE, con indicazione del soggetto designato quale capofila;

- dichiarazione sottoscritta delle parti del servizio/fornitura, ovvero la percentuale in caso di servizi/forniture indivisibili, che saranno eseguite dai singoli operatori economici consorziati.

Per i raggruppamenti temporanei o consorzi ordinari o GEIE non ancora costituiti

- dichiarazione rese da ciascun concorrente, attestante:
 - a. a quale operatore economico, in caso di aggiudicazione, sarà conferito mandato speciale con rappresentanza o funzioni di capogruppo;
 - b. l'impegno, in caso di aggiudicazione, ad uniformarsi alla disciplina vigente con riguardo ai raggruppamenti temporanei o consorzi o GEIE ai sensi dell'articolo 68 del Codice conferendo mandato collettivo speciale con rappresentanza all'impresa qualificata come mandataria che stipulerà il contratto in nome e per conto delle mandanti/consorziate;
 - c. le parti del servizio/fornitura, ovvero la percentuale in caso di servizio/forniture indivisibili, che saranno eseguite dai singoli operatori economici riuniti o consorziati.

Per le aggregazioni di retisti: se la rete è dotata di un organo comune con potere di rappresentanza e soggettività giuridica

- copia del contratto di rete, con indicazione dell'organo comune che agisce in rappresentanza della rete.
 - dichiarazione che indichi per quali imprese la rete concorre;
- dichiarazione sottoscritta con firma digitale delle parti del servizio o della fornitura, ovvero la percentuale in caso di servizio/forniture indivisibili, che saranno eseguite dai singoli operatori economici aggregati in rete.

Per le aggregazioni di retisti: se la rete è dotata di un organo comune con potere di rappresentanza ma è priva di soggettività giuridica

- copia del contratto di rete;
- copia del mandato collettivo irrevocabile con rappresentanza conferito all'organo comune;
- dichiarazione delle parti del servizio o della fornitura, ovvero la percentuale in caso di servizio/forniture indivisibili, che saranno eseguite dai singoli operatori economici aggregati in rete.

Per le aggregazioni di imprese aderenti al contratto di rete: se la rete è dotata di un organo comune privo del potere di rappresentanza o se la rete è sprovvista di organo comune, ovvero, se l'organo comune è privo dei requisiti di qualificazione richiesti, partecipa nelle forme del raggruppamento temporaneo di imprese costituito o costituendo

- in caso di raggruppamento temporaneo di imprese costituito:

- copia del contratto di rete
- copia del mandato collettivo irrevocabile con rappresentanza conferito alla mandataria
- dichiarazione delle parti del servizio o della fornitura, ovvero la percentuale in caso di servizio/forniture indivisibili, che saranno eseguite dai singoli operatori economici aggregati in rete.

- **in caso di raggruppamento temporaneo di imprese costituendo:**

- copia del contratto di rete

dichiarazioni, rese da ciascun concorrente aderente all'aggregazione di rete, attestanti:

- a) quale concorrente, in caso di aggiudicazione, sarà conferito mandato speciale con rappresentanza o funzioni di capogruppo;
- b) l'impegno, in caso di aggiudicazione, ad uniformarsi alla disciplina vigente in materia di raggruppamenti temporanei;
- c) le parti del servizio o della fornitura, ovvero la percentuale in caso di servizio/forniture indivisibili, che saranno eseguite dai singoli operatori economici aggregati in rete.

15. OFFERTA TECNICA – CONTENUTO

L'Offerta Tecnica, come di seguito precisato, dovrà essere **collocata a Sistema** rispettando i campi all'uopo predisposti nella scheda "**Prodotti**", come di seguito specificati. A tal fine si raccomanda di prendere visione della citata guida "*Partecipazione ad una procedura aperta*", nella sezione "*Modalità di compilazione della busta tecnica e della busta economica*".

L'offerta tecnica è firmata secondo le modalità previste al precedente punto 12.

Nell'ambito della documentazione tecnica specifica per il lotto di gara, stante la necessità di permettere alla Commissione giudicatrice di valutare le caratteristiche dei prodotti offerti, ciascun operatore economico, utilizzando la modulistica all'uopo predisposta, **dovrà allegare i seguenti documenti** (in tal caso dovrà dichiarare ai sensi del DPR n.445/2000 che gli allegati in copia sono corrispondenti agli originali in proprio possesso):

- d) **Allegato A/5 "Elenco prodotti offerti"**: riproporre l'allegato A/5 con elenco dettagliato per singola tipologia e misura;
- e) **Allegato A/5 BIS "Indice documentazione tecnica"** e i documenti elencati nello stesso dal punto 1 al punto 5;
- f) in caso di avvalimento premiale, contratto di avvalimento;

In aggiunta a quanto precedentemente indicato, e se ritenuto utile al fine di meglio qualificare la propria offerta tecnica, il Concorrente potrà presentare ulteriore documentazione, contenuta in un'unica cartella compressa, firmata digitalmente dal legale rappresentante o da un procuratore munito degli opportuni poteri di delega, e collocata a Sistema nel campo "Documentazione Tecnica Aggiuntiva", per ciascun lotto a cui si intende partecipare:

1) File denominato: "Documentazione ulteriore" - Ogni altra dichiarazione o documentazione eventualmente anche relativa alle caratteristiche tecniche minime previste e non desumibili dalla scheda tecnica, necessaria ai fini della valutazione.

2) File denominato: "Segreti tecnici e commerciali" - L'operatore economico allega una dichiarazione, firmata secondo le modalità indicate al par. 12 del presente Disciplinare, contenente i dettagli dell'offerta coperti da riservatezza, argomentando in modo congruo le ragioni per le quali eventuali parti dell'offerta sono da segretare. Il concorrente a tal fine allega anche una copia firmata della documentazione tecnica adeguatamente oscurata nelle parti ritenute costituenti segreti tecnici e commerciali. Resta ferma, la facoltà della stazione appaltante di valutare la fondatezza delle motivazioni addotte e di chiedere al concorrente di dimostrare la tangibile sussistenza di eventuali segreti tecnici e commerciali. La suddetta dichiarazione dovrà essere motivata e comprovata e sarà valutata come possibile causa di esclusione del diritto di accesso agli atti relativi, secondo quanto previsto dall'art. 35, commi 4, lett. a) e 5 del Codice. Tale documentazione dovrà essere contenuta in un'unica cartella compressa e collocata a Sistema nel campo "Segreti Tecnici e commerciali" per ciascun lotto per cui si intende partecipare.

N.B.= L'operatore economico allega una dichiarazione, anche in caso di assenza di segreti tecnici e commerciali.

3) File denominato: “Dichiarazione equivalenza” Dichiarazione dell'intenzione di fornire per il lotto specifico prodotti equivalenti ai requisiti definiti dalle specifiche tecniche ai sensi dell'art. 79 del D.Lgs. n.36/2023 e smi..

Si sottolinea che i prodotti proposti devono rispettare le caratteristiche minime stabilite nel Capitolato e negli altri elaborati della gara, pena l'esclusione dalla procedura di gara, nel rispetto del principio di equivalenza di cui all'art.79 del D.Lgs. n.36/2023 e smi..

Tutta la documentazione ~~tecnica~~, **ad esclusione delle certificazioni - che possono essere fornite anche in lingua inglese - dovrà essere in lingua italiana.** In caso di disponibilità della documentazione tecnica richiesta in lingua diversa da quella italiana, le ditte concorrenti devono presentare la documentazione in lingua originale corredata da una traduzione giurata in lingua italiana ai sensi del D.P.R. n. 445 del 2000, sottoscritta digitalmente. In caso di contrasto tra testo in lingua straniera e testo in lingua italiana prevarrà la versione in lingua italiana, essendo a rischio del concorrente assicurare la fedeltà della traduzione.

Tutta la documentazione tecnica deve essere priva, a pena di esclusione, di ogni riferimento di carattere economico.

A valle dell'inserimento/compilazione della documentazione relativa alla Documentazione Tecnica di cui sopra, il Sistema genererà un file pdf riepilogativo di quanto presentato, denominato: “Busta_Tec.pdf”. Tale file dovrà essere firmato digitalmente secondo le modalità di cui al paragrafo 12.

16. OFFERTA ECONOMICA – CONTENUTO

L'**Offerta Economica** dovrà essere **collocata a Sistema** rispettando i campi all'uopo predisposti nella scheda “**Caricamento Lotti**”, come di seguito specificati. A tal fine si raccomanda di prendere visione della citata guida “**Manuale per la Partecipazione**”, nella sezione “**Modalità di compilazione della busta tecnica e della busta economica**”.

La Ditta concorrente deve compilare tramite il Sistema, il modello di offerta economica proposto (Allegato A/6), inserendo nello specifico tutte le informazioni di seguito elencate:

- denominazione Ditta produttrice;
- nome commerciale prodotto;
- unità di misura;
- confezione (nr pezzi per confezione);
- codice prodotto;
- ref;
- prezzo di listino unitario s/Iva;
- percentuale di sconto;
- prezzo unitario offerto senza Iva;
- valore complessivo annuale;
- Iva;
- Codice CND;
- N. rdm.
- UDI obbligatorio, ove previsto, come da normativa vigente;
- le informazioni richieste nei campi all'uopo predisposti tramite il sistema SIAPS.

In particolare, è richiesta espressa indicazione, solo in cifre con due decimali, del valore complessivo offerto per il Lotto cui si partecipa relativamente all'intera durata dell'appalto (N.B. utilizzare l'apposito campo all'uopo predisposto denominato “VALORE OFFERTO”).

NOTA L'operatore economico che adotta un CCNL diverso da quello indicato al paragrafo 3 inserisce la dichiarazione di equivalenze delle tutele (Allegato A/6.1) di cui all'art.11, comma 4, del Codice. La mancata anticipazione della dichiarazione di equivalenza delle tutele non costituisce causa di esclusione.

Il Concorrente, nel campo “**Spiegazioni ex art. 110**”, appositamente predisposto all'interno della scheda “Caricamento lotti”, potrà allegare una dichiarazione firmata digitalmente dal legale rappresentante o procuratore dotato degli opportuni poteri di delega, attinente alle **spiegazioni di cui all'art. 110, comma 2, del Codice, ritenute pertinenti in merito agli elementi costitutivi dell'offerta.**

Nota Bene: a valle dell'inserimento/compilazione della documentazione di cui sopra, il *Sistema* genererà un file pdf riepilogativo di quanto presentato, denominato: “Busta_Eco.pdf”. Tale file dovrà essere firmato digitalmente dal legale rappresentante:

- a) dell'impresa singola;
- b) di tutte le Imprese raggruppande/consorziate, in caso di R.T.I./ Consorzio ordinario non formalmente costituiti al momento della presentazione dell'offerta;
- c) dell'Impresa mandataria ovvero del Consorzio, in caso di R.T.I./Consorzio ordinario formalmente costituiti prima della presentazione dell'offerta;
- d) del Consorzio, in caso di Consorzio stabile.

L'offerta vincolerà il concorrente per **270 giorni** dalla scadenza del termine indicato per la presentazione della stessa salvo proroghe richieste dalla Stazione Appaltante.

Sono inammissibili le offerte economiche che superino l'importo a base d'asta, mentre non saranno ammesse offerte condizionate ed incomplete, plurime e/o indeterminate nonché offerte con carenza sostanziale degli elementi richiesti tali da non consentire la qualificazione dell'offerta.

Si precisa, altresì, che:

- il prezzo unitario offerto al netto dello sconto, IVA esclusa, non può essere pari a 0 (*zero*);
- i prezzi devono essere indicati IVA esclusa.

17. CRITERI DI AGGIUDICAZIONE

L'appalto è aggiudicato in base al criterio del minor prezzo, ai sensi dell'art. 108, comma 3 del Codice, trattandosi di fornitura con caratteristiche standardizzate.

L'Offerta Tecnica, pena l'esclusione, dovrà soddisfare i livelli minimi della fornitura, qualitativi e quantitativi, comunque richiesti nel Capitolato Speciale e nell'”*Allegato B – requisiti minimi*” al CSA.

18. COMMISSIONE GIUDICATRICE

La Commissione giudicatrice è nominata dopo la scadenza del termine per la presentazione delle offerte ed è composta da un numero dispari pari a n. 3 membri, esperti nello specifico settore cui si riferisce l'oggetto del contratto. In capo ai commissari non devono sussistere cause ostative alla nomina ai sensi dell'articolo 93 comma 5 del Codice. A tal fine viene richiesta, prima del conferimento dell'incarico, apposita dichiarazione.

La composizione della commissione giudicatrice e i curricula dei componenti sono pubblicati sul sito istituzionale nella sezione “Amministrazione trasparente”.

La commissione giudicatrice è responsabile della verifica di conformità delle offerte tecniche rispetto ai

requisiti prestabiliti nel CSA e della valutazione delle offerte economiche dei concorrenti. Può, inoltre, riunirsi con modalità telematiche che salvaguardino la riservatezza delle comunicazioni ed opera attraverso la piattaforma di approvvigionamento digitale.

Il RUP si avvale dell'ausilio della Commissione giudicatrice ai fini della verifica dell'anomalia delle offerte.

19. SVOLGIMENTO DELLE OPERAZIONI DI GARA

La prima sessione ha luogo il giorno xx/xx/xxxx alle ore **10:00**

La PAD consente lo svolgimento delle sessioni di gara preordinate all'esame:

- della documentazione amministrativa;
- delle offerte tecniche;
- delle offerte economiche.

La PAD garantisce il rispetto delle disposizioni del codice in materia di riservatezza delle operazioni e delle informazioni relative alla procedura di gara, nonché il rispetto dei principi di trasparenza.

20. VERIFICA DELLA DOCUMENTAZIONE AMMINISTRATIVA

Il Seggio di Gara, all'uopo costituito, accede alla documentazione amministrativa di ciascun concorrente, mentre l'offerta tecnica e l'offerta economica restano, chiuse, segrete e bloccate dal *Sistema*, e procede a:

- a) controllare la completezza della documentazione amministrativa presentata;
- b) verificare la conformità della documentazione amministrativa a quanto richiesto nel presente disciplinare;
- c) attivare, se necessario, la procedura di soccorso istruttorio di cui al precedente paragrafo 13.

Gli eventuali provvedimenti di esclusione dalla procedura di gara sono comunicati entro cinque giorni dalla loro adozione.

È fatta salva la possibilità di chiedere agli offerenti, in qualsiasi momento nel corso della procedura, di presentare tutti i documenti complementari o parte di essi, qualora questo sia necessario per assicurare il corretto svolgimento della procedura.

21. VALUTAZIONE DELLE OFFERTE TECNICHE ED ECONOMICHE

La data e l'ora in cui si procede all'apertura delle offerte tecniche sono comunicate tramite la PAD ai concorrenti ammessi alla presente fase di gara.

La commissione giudicatrice procede all'apertura delle offerte ammesse. La commissione giudicatrice procede all'esame e valutazione delle offerte ammesse dei concorrenti, secondo quanto nel CSA. Gli esiti della verifica sono registrati dalla PAD.

La Commissione Giudicatrice rende visibile ai concorrenti gli esiti della verifica di conformità delle offerte tecniche presentate dalle Ditte partecipanti e le eventuali esclusioni dalla gara dei concorrenti.

Al termine delle operazioni di cui sopra la PAD consente la prosecuzione della procedura ai soli concorrenti ammessi alla valutazione delle offerte economiche.

La commissione giudicatrice procede alla valutazione delle offerte economiche, secondo i criteri e le modalità descritte nel disciplinare.

Nel caso in cui due o più concorrenti proponano la medesima quotazione economica, i predetti concorrenti, su richiesta della stazione appaltante, presentano un'offerta migliorativa sul prezzo entro cinque giorni. La richiesta è effettuata secondo le modalità previste al paragrafo 2.3.

È collocato primo in graduatoria il concorrente che ha presentato la migliore offerta. Ove permanga *l'ex aequo* la commissione procede mediante sorteggio ad individuare il concorrente che verrà collocato primo nella graduatoria.

La data e l'ora in cui si procede al sorteggio sono comunicate tramite la PAD secondo le modalità previste al paragrafo 2.3.

La Commissione giudicatrice rende visibile ai concorrenti i prezzi offerti.

All'esito delle operazioni di cui sopra, la medesima *Commissione giudicatrice* redige la graduatoria.

L'offerta è esclusa in caso di:

- mancata separazione dell'offerta economica dall'offerta tecnica, ovvero inserimento di elementi concernenti il prezzo nella documentazione amministrativa o nell'offerta tecnica;
- presentazione di offerte parziali, plurime, condizionate, alternative oppure irregolari in quanto non rispettano i documenti di gara, ivi comprese le specifiche tecniche, o anormalmente basse;
- presentazione di offerte inammissibili in quanto la commissione giudicatrice ha ritenuto sussistenti gli estremi per l'informativa alla Procura della Repubblica per reati di corruzione o fenomeni collusivi o ha verificato essere in aumento rispetto all'importo a base di gara nei casi in cui il bando che non abbia previsto espressamente tale possibilità.

22. VERIFICA DI ANOMALIA DELLE OFFERTE

Per il calcolo della soglia di anomalia, ai sensi dell'art. 110 comma 1, sarà utilizzato il metodo A dell'allegato II.2 del D.Lgs. 36/2023 e smi.

La stazione appaltante si riserva la facoltà di sottoporre a verifica un'offerta che, in base anche ad altri elementi, appaia anormalmente bassa.

Nel caso in cui la prima migliore offerta appaia anormalmente bassa, il RUP, avvalendosi della commissione giudicatrice, ne valuta la sostenibilità e la realizzabilità. Qualora tale offerta risulti anomala, si procede con le stesse modalità nei confronti delle successive offerte ritenute anormalmente basse, fino ad individuare la migliore offerta ritenuta non anomala.

Il concorrente allega, in sede di presentazione dell'offerta economica, le giustificazioni relative alle voci di prezzo e di costo. La mancata presentazione anticipata delle giustificazioni non è causa di esclusione.

Il RUP richiede al concorrente la presentazione delle spiegazioni, se del caso, indicando le componenti specifiche dell'offerta ritenute anomale. A tal fine, assegna un termine non superiore a quindici giorni dal ricevimento della richiesta. Il RUP, esaminate le spiegazioni fornite dall'offerente, ove le ritenga non sufficienti ad escludere l'anomalia, può chiedere, anche mediante audizione orale, ulteriori chiarimenti, assegnando un termine perentorio per il riscontro. Il RUP esclude le offerte che, in base all'esame degli elementi forniti con le spiegazioni risultino, nel complesso, inaffidabili.

23. AGGIUDICAZIONE DELL'APPALTO E STIPULA DEL CONTRATTO

La proposta di aggiudicazione è formulata in favore del concorrente che ha presentato la migliore offerta.

Si procederà all'aggiudicazione anche in presenza di una sola offerta valida, sempre che sia ritenuta

idonea e conveniente.

Qualora nessuna offerta risulti conveniente o idonea in relazione all'oggetto del contratto, la stazione appaltante può decidere, entro 30 giorni dalla conclusione delle valutazioni delle offerte, di non procedere all'aggiudicazione.

L'aggiudicazione è disposta all'esito positivo della verifica del possesso dei requisiti prescritti dal presente disciplinare ed è immediatamente efficace.

È fatta salva la possibilità di chiedere agli offerenti, in qualsiasi momento nel corso della procedura, di presentare tutti i documenti complementari o parte di essi, qualora questo sia necessario per assicurare il corretto svolgimento della procedura.

La verifica è effettuata tramite il FVOE. In caso di malfunzionamento, anche parziale, del fascicolo virtuale dell'operatore economico o delle piattaforme, banche dati o sistemi di interoperabilità ad esso connessi, la stazione appaltante si riserva di aggiudicare dopo che sono trascorsi trenta giorni dalla proposta di aggiudicazione. In tal caso richiede un'autocertificazione all'offerente, resa ai sensi del d.P.R. 28 dicembre 2000, n. 445, che attesti il possesso dei requisiti e l'assenza delle cause di esclusione che, a causa del predetto malfunzionamento, non è stato possibile verificare.

Per le certificazioni che, allo stato, non sono ancora verificabili tramite il fascicolo virtuale dell'operatore economico, la stazione appaltante procede direttamente alla verifica presso gli Enti certificatori e, decorsi inutilmente 30 giorni dalla richiesta, si riserva di aggiudicare previa acquisizione di un'autocertificazione dall'operatore economico, resa ai sensi del d.P.R. 28 dicembre 2000, n. 445, che attesti il possesso dei requisiti e l'assenza delle cause di esclusione che non è stato possibile verificare.

In caso di esito negativo delle verifiche, si procede all'esclusione, alla segnalazione all'ANAC, ad incamerare la garanzia provvisoria.

Successivamente si procede a riformulare la graduatoria procedendo altresì, alle verifiche nei termini sopra indicati. Nell'ipotesi di ulteriore esito negativo delle verifiche si procede nei termini sopra detti, scorrendo la graduatoria.

Il contratto è stipulato non prima di 32 giorni dall'invio dell'ultima delle comunicazioni del provvedimento di aggiudicazione e comunque entro 60 giorni dall'aggiudicazione, salvo quanto previsto dall'articolo 18 comma 2 del Codice.

A seguito di richiesta motivata proveniente dall'aggiudicatario la data di stipula del contratto può essere differita purché ritenuta compatibile con la sollecita esecuzione del contratto stesso.

La garanzia provvisoria dell'aggiudicatario è svincolata automaticamente al momento della stipula del contratto; la garanzia provvisoria degli altri concorrenti è svincolata con il provvedimento di aggiudicazione e perde, in ogni caso, efficacia entro 30 giorni dall'aggiudicazione.

All'atto della stipulazione del contratto, l'aggiudicatario deve presentare la garanzia definitiva da calcolare sull'importo contrattuale, secondo le misure e le modalità previste dall'articolo 117 del Codice.

L'aggiudicatario deposita, prima o contestualmente alla sottoscrizione del contratto di appalto, i contratti continuativi di cooperazione, servizio e/o fornitura di cui all'articolo 119, comma 3, lett. d) del Codice.

L'affidatario comunica, per ogni sub-contratto che non costituisce subappalto, l'importo e l'oggetto del medesimo, nonché il nome del sub-contraente, prima dell'inizio della prestazione.

Il contratto è stipulato mediante scrittura privata.

24. OBBLIGHI RELATIVI ALLA TRACCIABILITÀ DEI FLUSSI FINANZIARI

Il contratto d'appalto è soggetto agli obblighi in tema di tracciabilità dei flussi finanziari di cui alla legge 13 agosto 2010, n. 136.

L'affidatario deve comunicare alla stazione appaltante:

- gli estremi identificativi dei conti correnti bancari o postali dedicati, con l'indicazione dell'opera/servizio/fornitura alla quale sono dedicati;
- le generalità e il codice fiscale delle persone delegate ad operare sugli stessi;
- ogni modifica relativa ai dati trasmessi.

La comunicazione deve essere effettuata entro sette giorni dall'accensione del conto corrente ovvero, nel caso di conti correnti già esistenti, dalla loro prima utilizzazione in operazioni finanziarie relative ad una commessa pubblica. In caso di persone giuridiche, la comunicazione de quo deve essere sottoscritta da un legale rappresentante ovvero da un soggetto munito di apposita procura. L'omessa, tardiva o incompleta comunicazione degli elementi informativi comporta, a carico del soggetto inadempiente, l'applicazione di una sanzione amministrativa pecuniaria da 500 a 3.000 euro.

Il mancato adempimento agli obblighi previsti per la tracciabilità dei flussi finanziari relativi all'appalto comporta la risoluzione di diritto del contratto.

In occasione di ogni pagamento all'appaltatore o di interventi di controllo ulteriori si procede alla verifica dell'assolvimento degli obblighi relativi alla tracciabilità dei flussi finanziari.

Il contratto è sottoposto alla condizione risolutiva in tutti i casi in cui le transazioni siano state eseguite senza avvalersi di banche o di Società Poste Italiane S.p.a. o anche senza strumenti diversi dal bonifico bancario o postale che siano idonei a garantire la piena tracciabilità delle operazioni per il corrispettivo dovuto in dipendenza del presente contratto.

25. CODICE DI COMPORTAMENTO

Nello svolgimento delle attività oggetto del contratto di appalto, l'aggiudicatario deve uniformarsi ai principi e, per quanto compatibili, ai doveri di condotta richiamati nel Decreto del Presidente della Repubblica 16 aprile 2013 n. 62 e nel codice di comportamento di questa stazione appaltante e nel Piano Triennale di Prevenzione della Corruzione e della Trasparenza nonché nella sezione Rischi corruttivi e trasparenza del PIAO.

In seguito alla comunicazione di aggiudicazione e prima della stipula del contratto, l'aggiudicatario ha l'onere di prendere visione dei predetti documenti pubblicati sul sito della stazione appaltante (<http://www.ospedale.caserta.it>)

- 1) [Codice di comportamento Del. DG n.916 del 09/10/2023;](#)
- 2) [PIAO - Del. DG n.85 del 29/01/2026.](#)

26. ACCESSO AGLI ATTI

L'accesso agli atti della procedura è assicurato in modalità digitale mediante acquisizione diretta dei dati e delle informazioni inseriti nelle PAD a decorrere dalla comunicazione digitale dell'aggiudicazione.

A tutti i partecipanti non esclusi in via definitiva sono messi a disposizione, mediante la PAD, l'offerta dell'operatore economico risultato aggiudicatario, i verbali di gara e gli atti, i dati e le informazioni che sono stati valutati ai fini dell'aggiudicazione.

Ai partecipanti collocatisi nei primi cinque posti della graduatoria sono rese disponibili, reciprocamente, le offerte presentate dagli stessi mediante la PAD. La disponibilità della documentazione è comunicata agli interessati tramite la PAD.

In sede di partecipazione l'Operatore Economico potrà presentare apposita Dichiarazione di Segretezza sulla parte di documentazione che ritiene non oggetto di accesso agli atti, adeguatamente motivata ex art 35 comma 4 lett. a) del D.lgs. 36/2023 e smi. È comunque facoltà di questa Stazione Appaltante, in conformità alla giurisprudenza di merito, soddisfare la richiesta di accesso di altri O.E.

partecipanti alla procedura di gara, qualora la richiesta pervenga nei termini di impugnazione del provvedimento di aggiudicazione e sia ravvisabile un interesse diretto e concreto adeguatamente motivato, tale da dimostrare la indispensabilità a tutela dei propri interessi della documentazione eventualmente secretata.

Qualora la richiesta di accesso sia presentata oltre i termini di impugnazione di cui sopra, sarà messa a disposizione la sola documentazione non coperta da segretezza.

Sarà garantita comunque la visione e l'eventuale estrazione di copia di quella parte della documentazione richiesta dagli aventi diritto ai sensi del comma 5 dell'art 35 del D. Lgs. 36/2023 e smi.

In caso di mancata presentazione di tale dichiarazione, questa Aorn consentirà l'accesso.

Le modalità di accesso sono quelle definite all'art. 35 del D.lgs. 36/2023 e smi..

27. DEFINIZIONE DELLE CONTROVERSIE

Tutte le controversie derivanti dal Contratto sono deferite alla competenza dell'Autorità giudiziaria del Foro di S. Maria C.V., rimanendo esclusa la competenza arbitrale.

28. TRATTAMENTO DEI DATI PERSONALI

I dati personali acquisiti obbligatoriamente dall'Azienda, ivi inclusi quelli acquisiti tramite il FVOE, saranno trattati, raccolti e conservati presso la sede della Stazione appaltante, esclusivamente per finalità inerenti la procedura di gara, l'aggiudicazione e la gestione del contratto secondo quanto previsto dal Regolamento UE n.679/2016 in materia di protezione dei dati e dal D.Lgs. n.196/2003 recante il "Codice in materia di protezione dei dati personali", del decreto della Presidenza del Consiglio dei ministri n. 148/21 e dei relativi atti di attuazione.

Il titolare del trattamento dei dati è l'AORN S. Anna e S. Sebastiano con sede legale in via Palasciano - 81100 Caserta. Si precisa che il trattamento dei dati personali sarà improntato a liceità e correttezza nella piena tutela del diritto dei concorrenti e della loro riservatezza. Laddove l'affidamento implichi attività del trattamento dei dati per conto del Titolare, da parte dell'aggiudicatario, il Titolare del Trattamento nomina lo stesso, quale Responsabile esterno del trattamento dei dati personali, con tutti gli obblighi di prevenzione e sicurezza che ad essa conseguono, mediante sottoscrizione di specifico contratto di nomina, come da procedura aziendale consultabile sul sito www.ospedale.caserta.it alla Sezione "Protezione dei Dati Personali".

ALLEGATI

- Disciplinare di gara;
- Allegato A/1 Domanda di partecipazione;
- Allegato A/1 bis Dichiarazioni sostitutive annesse alla domanda di partecipazione;
- Allegato A/2 DGUE
- Allegato A/3 Scheda fornitore;
- Allegato A/4 Avvalimento- Dichiarazione impresa ausiliaria;
- Allegato A/ Elenco prodotti offerti;
- Allegato A/5 bis Indice documentazione tecnica;
- Allegato A/6 Modello di offerta economica;

- Allegato A/6.1 Dichiarazione di equivalenza;
- Allegato A/7 Assolvimento imposta di bollo;
- Allegato A/8 Schema di contratto;
- Allegato A/9 Patto di integrità - Protocollo di legalità ex delibera n. 102/2014;
- Capitolato Speciale di Appalto;
- “Allegato B – requisiti minimi” al Capitolato Speciale di Appalto.

UOC PROVVEDITORATO – ECONOMATO
Il Direttore/ RUP
Dott.ssa Teresa Capobianco

PROCEDURA DI GARA APERTA E TELEMATICA PER L’AFFIDAMENTO DELLA FORNITURA ANNUALE DI N. 500 CIRCUITI PER CIRCOLAZIONE EXTRACORPOREA PER LA UOC CARDIOCHIRURGIA DELL’A.O.R.N. “S. ANNA E S. SEBASTIANO” DI CASERTA.

Allegato A/1 - Domanda di partecipazione

(nel caso di partecipazione a lotti diversi in più forme occorre presentare tante domande quante sono le diverse forme di partecipazione)

(da presentare in bollo nel rispetto di quanto stabilito dal Decreto del Presidente della Repubblica n. 642/72)¹

Le dichiarazioni sostitutive di certificazioni e dell’atto di notorietà sono rese ai sensi degli artt. 46 e 47 del T.U. approvato con D.P.R. 28.12.2000, n. 445

Denominazione Operatore economico	
Tipologia societaria	
Partita IVA/Codice fiscale	
Forma di partecipazione alla procedura	

Il/La sottoscritto/a ²

nella sua qualifica di:

- Legale Rappresentante
- Institore
- Procuratore speciale o generale con mandato di rappresentanza con firma disgiunta (*allegare la procura, tranne nel caso in cui l’attribuzione dell’incarico risulti dalla visura camerale*)
- Procuratore speciale o generale con mandato di rappresentanza con firma congiunta della ditta che rappresenta (*allegare la procura, tranne nel caso in cui l’attribuzione dell’incarico risulti dalla visura camerale*)

Chiede di partecipare in qualità di:

- operatore singolo*
- raggruppamento temporaneo (*indicare se costituito o costituendo*) formato da: (indicare i ruoli ricoperti)
- Consorzio stabile
- Consorzio tra società cooperative

¹ L’imposta di bollo è assolta secondo le indicazioni fornite dall’Agenzia delle Entrate nella Circolare n. 22/E con riferimento alle note e agli altri documenti richiamati dall’articolo 13, punto 1, della Tariffa, Parte I, allegata al DPR 26 ottobre 1972, n. 642, nonché agli altri atti e documenti, diversi da quelli sopra citati, che precedono il momento della stipula del contratto.

² Le dichiarazioni devono essere rese dal titolare /rappresentante legale/institore

- dell’Operatore singolo,
- dei consorzi di cui all’articolo 65, comma 2, lettere b) e c) del Codice.
- dei consorzi stabili di cui all’articolo 65, comma 2, lett. d) del Codice,
- della Mandataria /Capofila nel caso di RTI o Consorzi Ordinari costituiti
- di tutte le imprese raggruppate in un RTI nel caso di RTI ancora da costituire
- di tutte le imprese consorziate che partecipano alla gara nel caso di un Consorzio Ordinario ancora da costituire
- dell’impresa retista che riveste la funzione di organo comune nel caso di rete dotata di organo comune con potere di rappresentanza e con/senza soggettività giuridica;
- delle imprese retiste che partecipano alla gara nel caso di Rete dotata di organo comune privo di rappresentanza o se la Rete è sprovvista di organo comune o se l’organo comune è privo dei requisiti di qualificazione richiesti per assumere la veste di mandataria.
- del Gruppo Europeo Interesse Economico

PROCEDURA DI GARA APERTA E TELEMATICA PER L’AFFIDAMENTO DELLA FORNITURA ANNUALE DI N. 500 CIRCUITI PER CIRCOLAZIONE EXTRACORPOREA PER LA UOC CARDIOCHIRURGIA DELL’A.O.R.N. “S. ANNA E S. SEBASTIANO” DI CASERTA.

- Consorzio tra imprese artigiane
- Consorzio ordinario (*indicare se costituito o costituendo*)
- Rete dotata di organo comune
- Rete sprovvista di organo comune o con organo comune privo di rappresentanza
- GEIE
- altro (*indicare altre, eventuali forme di partecipazione previste dalla normativa speciale di settore*)

consapevole ai sensi e per gli effetti dell’art. 46 e 47, 75 e 76 del D.P.R. 445/2000, delle responsabilità penali cui può andare incontro nel caso di dichiarazioni mendaci nonché, delle conseguenze amministrative di esclusione dalle gare di cui al D.Lgs. n. 36/2023 e alla normativa vigente in materia.

(Compilare soltanto i campi di interesse)

- di presentare offerta per i seguenti Lotti della gara in oggetto:

1. Dichiarazioni in caso di partecipazione in forma associata o in più forme diverse

(Per tutti i consorzi, i raggruppamenti temporanei e i GEIE, già costituiti e costituendi)

- **DICHIARA** che le seguenti parti/percentuali del servizio/fornitura saranno eseguite dagli operatori economici di seguito indicati:

In caso di raggruppamenti art. 65 comma 2 lett. e) del Codice e consorzi ordinari

servizio/fornitura	Parte /percentuale	Operatore esecutore

In caso di Consorzi di cui all’art. 65, comma 2, lett. b), c) e d) del Codice

- **DICHIARA** che il Consorzio concorre con le seguenti Consorziat e esecutrici. (Tale indicazione deve essere resa anche nel caso in cui il consorzio indichi come consorziata esecutrice un altro consorzio. In tal caso, detto consorzio dovrà a sua volta indicare le consorziate esecutrici, specificando, nella tabella, che si tratta di consorziate appartenenti al consorzio esecutore.)

Denominazione/Ragione Sociale	C.F.	Sede

(Solo per i Consorzi Stabili)

PROCEDURA DI GARA APERTA E TELEMATICA PER L’AFFIDAMENTO DELLA FORNITURA ANNUALE DI N. 500 CIRCUITI PER CIRCOLAZIONE EXTRACORPOREA PER LA UOC CARDIOCHIRURGIA DELL’A.O.R.N. “S. ANNA E S. SEBASTIANO” DI CASERTA.

- **DICHIARA** che il Consorzio, al fine di soddisfare i requisiti di partecipazione prescritti dal Bando di gara ricorre ai requisiti delle consorziate non esecutrici così come di seguito indicato (*compilare solo se di interesse*):

Denominazione/Ragione Sociale	C.F.	Requisito e relativa misura

(Ciascuna consorziata, esecutrice e non, deve presentare una propria domanda di partecipazione)

- **DICHIARA** di non partecipare in forma singola/associata e come ausiliaria di altro concorrente che sia ricorso all’avvalimento per migliorare la propria offerta;
- **DICHIARA** di non partecipare alla medesima gara contemporaneamente in forme diverse (individuale e associata; in più forme associate; in forma singola e quale consorzio esecutore di un consorzio);

o, in alternativa,

- **DICHIARA** di partecipare in più di una forma, <indicare quali> e inserisce nel FVOE idonea documentazione atta a dimostrare che la circostanza non ha influito sulla gara, né è idonea a incidere sulla capacità di rispettare gli obblighi contrattuali;
- **DICHIARA** di non partecipare a più di un consorzio stabile.

(Per i raggruppamenti temporanei o consorzi ordinari di cui all’articolo 65, comma 2 lett. f) del d.lgs. 36/2023 o GEIE non ancora costituiti)

Dichiarazioni da rendere da parte di ciascun componente del RTI/Consorzio ordinario:

- **DICHIARA** che, in caso di aggiudicazione, sarà conferito mandato speciale con rappresentanza o funzioni di capogruppo a (*indicare l’operatore che sarà nominato capogruppo*);
- **SI IMPEGNA**, in caso di aggiudicazione, ad uniformarsi alla disciplina vigente con riguardo ai raggruppamenti temporanei o consorzi o GEIE ai sensi dell’articolo 68 del Codice conferendo mandato collettivo speciale con rappresentanza all’impresa qualificata come mandataria che stipulerà il contratto in nome e per conto delle mandanti/consorziate

(Per le aggregazioni di retisti: se la rete è dotata di un organo comune con potere di rappresentanza e soggettività giuridica)

- **DICHIARA:**
 - di concorrere per le seguenti imprese:
.....
- **DICHIARA** che le seguenti parti/percentuali del servizio/fornitura saranno eseguite dagli operatori economici di seguito indicati:

PROCEDURA DI GARA APERTA E TELEMATICA PER L’AFFIDAMENTO DELLA FORNITURA ANNUALE DI N. 500 CIRCUITI PER CIRCOLAZIONE EXTRACORPOREA PER LA UOC CARDIOCHIRURGIA DELL’A.O.R.N. “S. ANNA E S. SEBASTIANO” DI CASERTA.

servizio/fornitura	Parte /percentuale	Operatore esecutore

- *(dichiarazione da rendere solo dall’organo comune):* che l’aggregazione di imprese di rete è iscritta al Registro delle Imprese di al n..... partita I.V.A. n..... oppure è iscritta al Registro delle commissioni provinciali per l’artigianato di..... al n.

(Per le aggregazioni di imprese aderenti al contratto di rete: se la rete è dotata di un organo comune privo del potere di rappresentanza o se la rete è sprovvista di organo comune, ovvero, se l’organo comune è privo dei requisiti di qualificazione richiesti, partecipa nelle forme del raggruppamento temporaneo di imprese costituito o costituendo)

- *(in caso di Rete costituenda):*
- **DICHIARA:** *(dichiarazione da rendere da parte di ciascun operatore che compone la rete)*
 - che in caso di aggiudicazione, sarà conferito mandato speciale con rappresentanza o funzioni di capogruppo a
 - di impegnarsi, in caso di aggiudicazione, ad uniformarsi alla disciplina vigente in materia di raggruppamenti temporanei

2. Dichiarazioni in caso di avvalimento (da ripetere per ciascuna impresa ausiliaria)

- **DICHIARA** di avvalersi dell’impresa al fine di dimostrare il possesso dei requisiti indicati nella sezione del DGUE relativa all’avvalimento e allega il contratto di avvalimento.
- **DICHIARA** di avvalersi dell’impresa al fine di migliorare l’offerta **[N.B.: i requisiti oggetto di avvalimento dovranno essere indicati esclusivamente nel contratto di avvalimento]** e presenta il contratto di avvalimento *(indicare se nell’offerta tecnica o nella documentazione amministrativa).*

3. Dichiarazioni in caso di adozione di misure di self-cleaning:

- **INSERISCE** nel FVOE la relazione che illustra le misure di self cleaning adottate in relazione alle cause di esclusione verificate prima della presentazione della presente domanda e indica nel DGUE, il riferimento al documento caricato nel FVOE;
- in alternativa, dichiara che è stato impossibilitato ad adottare misure di self cleaning per i seguenti motivi *[indicare le motivazioni]* e si impegna ad adottare misure idonee e a comunicare le stesse tempestivamente e comunque prima dell’aggiudicazione.

4. Dichiarazioni in caso di sottoposizione a concordato preventivo con continuità aziendale

- **DICHIARA** che il provvedimento di ammissione al concordato è stato emesso il da

PROCEDURA DI GARA APERTA E TELEMATICA PER L’AFFIDAMENTO DELLA FORNITURA ANNUALE DI N. 500 CIRCUITI PER CIRCOLAZIONE EXTRACORPOREA PER LA UOC CARDIOCHIRURGIA DELL’A.O.R.N. “S. ANNA E S. SEBASTIANO” DI CASERTA.

- **DICHIARA** che il provvedimento di autorizzazione a partecipare alle gare è stato emesso il da
- *(solo in caso di raggruppamento)*
DICHIARA che le altre imprese aderenti al raggruppamento non sono assoggettate ad una procedura concorsuale, ai sensi dell’articolo 95, commi 4 e 5, del decreto legislativo n. 14/2019
- **ALLEGA** la relazione di un professionista in possesso dei requisiti di cui all'articolo 2, comma 1, lettera o) del decreto legislativo succitato che attesta la conformità al piano e la ragionevole capacità di adempimento del contratto

5. Dichiarazioni in caso di sottoposizione a sequestro/confisca

(In caso di Sottoposizione a sequestro o confisca ai sensi dell'articolo 240-bis del codice penale o degli articoli 20 e 24 del decreto legislativo 6 settembre 2011, n. 159, e affidamento a custode o amministratore giudiziario o finanziario. La dichiarazione è resa per gli effetti dell'articolo 96, comma 13, del codice)

- **DICHIARA** che è stato emesso il provvedimento *(indicare il tipo di provvedimento ... Sottoposizione a sequestro o confisca ai sensi dell'articolo 240-bis del codice penale o degli articoli 20 e 24 del decreto legislativo 6 settembre 2011, n. 159, e affidamento a custode o amministratore giudiziario o finanziario)* in data ... da parte di

6. Ulteriori dichiarazioni

DICHIARA, altresì:

- di ritenere remunerativa l’offerta economica presentata, avendo tenuto conto, per la relativa formulazione:
 - delle condizioni contrattuali e degli oneri compresi quelli eventuali relativi in materia di sicurezza, di assicurazione, di condizioni di lavoro e di previdenza e assistenza derivanti dal CCNL applicato.
 - di tutte le circostanze generali, particolari e locali, nessuna esclusa ed eccettuata, *[eventuale, se presenti prezzi di riferimento pubblicati dall’ANAC: ivi compresi i prezzi di riferimento pubblicati dall’ANAC]*, che possono avere influito o influire sia sulla prestazione dei servizi/fornitura, sia sulla determinazione della propria offerta.
- di accettare il protocollo di legalità approvato con Delibera n.102 del 05/03/2014
- di essere edotto degli obblighi derivanti dal Codice di comportamento adottato dalla stazione appaltante reperibile al seguente indirizzo: <http://www.ospedale.caserta.it> – Codice di comportamento di cui alla Deliberazione del DG n.916 del 09/10/2023 e si impegna, in caso di aggiudicazione, ad osservare e a far osservare ai propri dipendenti e collaboratori, per quanto applicabile, il suddetto codice, pena la risoluzione del contratto.
- di essere edotto degli obblighi derivanti dal Piano triennale per la prevenzione della corruzione e della trasparenza adottati dalla stazione appaltante e reperibili sul sito internet <http://www.ospedale.caserta.it> - PIAO di cui alla Del. DG n.295 del 29/03/2023 e Del. DG n. 905 del 06/10/2023 e di uniformarsi ai principi ivi contenuti e di impegnarsi, in caso di aggiudicazione, ad osservare e a far osservare ai propri dipendenti e collaboratori, per quanto applicabili, il suddetto Piano, pena la risoluzione del contratto;
- **SI IMPEGNA** a non attuare nella presente gara intese e/o pratiche restrittive della concorrenza e del mercato vietate ai sensi della normativa applicabile.
- **DICHIARA** di beneficiare della seguente riduzione della garanzia a corredo dell’offerta ai sensi dell’articolo 106, comma 8, *(compilare solo se di interesse) e inserisce le relative certificazioni nel FVOE.*
- 30% per il possesso della certificazione del sistema di qualità conforme alle norme europee della serie UNI CEI ISO 9000 rilasciata da organismi accreditati, ai sensi delle norme europee della serie UNI CEI EN 45000 e della serie UNI CEI EN ISO/IEC 17000;

PROCEDURA DI GARA APERTA E TELEMATICA PER L’AFFIDAMENTO DELLA FORNITURA ANNUALE DI N. 500 CIRCUITI PER CIRCOLAZIONE EXTRACORPOREA PER LA UOC CARDIOCHIRURGIA DELL’A.O.R.N. “S. ANNA E S. SEBASTIANO” DI CASERTA.

- 50% in quanto qualificabile come micro, piccola o media impresa oppure facente parte di un raggruppamento di operatori economici o consorzi ordinari costituiti esclusivamente da micro, piccole e medie imprese,³
- 10% per aver presentato una fideiussione, emessa e firmata digitalmente, che sia gestita mediante ricorso a piattaforme operanti con tecnologie basate su registri distribuiti ai sensi dell’articolo 106, comma 3, del codice;
- riduzione per il possesso di uno o più delle seguenti certificazioni o marchi (*la stazione appaltante individua la certificazione e il marchio tra quelli previsti dall’allegato II.13 del Codice e indica la percentuale di riduzione della cauzione, con il vincolo che la somma non può superare il 20%*):

Norma	Certificazione/marchio posseduti

- **DICHIARA** che la cauzione è stata costituita nella forma di (indicare se cauzione o fideiussione).
- *(eventuale, solo nel caso in cui la garanzia sia rilasciata nella forma di fideiussione) indica il seguente sito internet..... o la seguente PEC del garante....., al fine di consentire la verifica di veridicità e autenticità della garanzia da parte della stazione appaltante.*
- *(eventuale, solo nel caso in cui la garanzia sia rilasciata tramite bonifico) che, in caso di restituzione della garanzia provvisoria costituita tramite bonifico, il relativo versamento dovrà essere effettuato sul conto corrente bancario IBAN n. intestato a, presso*
- **DICHIARA** di aver provveduto al pagamento del contributo dovuto in favore dell’Autorità ai sensi dell’articolo 1, comma 65 della legge 23 dicembre 2005, n. 266 oppure di impegnarsi ad effettuare il pagamento entro il termine fissato per la presentazione della domanda, a pena di inammissibilità della stessa.
- **DICHIARA di impegnarsi a mantenere valida e vincolante la propria offerta per un tempo non inferiore a 270 giorni dal termine ultimo per la presentazione dell’offerta;**
- **ALLEGA** la ricevuta di pagamento elettronico dell’imposta di bollo o del bonifico bancario o, in alternativa, indica il seguente numero seriale della marca da bollo, producendo copia del contrassegno in formato.pdf. Assume ogni responsabilità in caso di utilizzo plurimo dei contrassegni.

7. Assunzione di ulteriori impegni

DICHIARA, altresì di:

- (solo se previste nel disciplinare) accettare, i requisiti particolari per l’esecuzione del contratto previsti nel disciplinare di gara ai sensi dell’articolo 113, comma 2 del codice, in caso di aggiudicazione;

(solo per gli operatori economici non residenti e privi di stabile organizzazione in Italia)

- uniformarsi, in caso di aggiudicazione, alla disciplina di cui agli articoli 17, comma 2, e 53, comma 3 del D.P.R. 633/1972 e comunicare alla stazione appaltante la nomina del proprio rappresentante fiscale, nelle forme di legge

³ Si ricorda che questa riduzione non è cumulabile con quella di cui al punto precedente. Pertanto chi beneficia di questa riduzione non può indicare anche la precedente.

PROCEDURA DI GARA APERTA E TELEMATICA PER L’AFFIDAMENTO DELLA FORNITURA ANNUALE DI N. 500 CIRCUITI PER CIRCOLAZIONE EXTRACORPOREA PER LA UOC CARDIOCHIRURGIA DELL’A.O.R.N. “S. ANNA E S. SEBASTIANO” DI CASERTA.

SI IMPEGNA ad adempiere, in caso di aggiudicazione, agli obblighi di tracciabilità dei flussi finanziari ai sensi della Legge 13 agosto 2010 n. 136."

8. Autorizzazioni e ulteriori dichiarazioni ai fini dell’accesso, delle comunicazioni e del trattamento dei dati

- **DICHIARA** di essere informato, ai sensi e per gli effetti dell’articolo 13 del Regolamento UE 2016/679, che i dati personali raccolti saranno trattati, anche con strumenti informatici, esclusivamente nell’ambito della presente gara, nonché dell’esistenza dei diritti di cui agli articoli da 15 a 22 del Regolamento.
- **DICHIARA** di essere consapevole che, nei casi di cui all’articolo 36, commi 1 e 2, del codice, l’offerta presentata sarà resa disponibile mediante accesso diretto alla piattaforma.
- **AUTORIZZA** la Stazione Appaltante ad assicurare l’accesso alla documentazione presentata per la partecipazione alla gara, su richiesta di altri concorrenti.
- **AUTORIZZA** la Stazione Appaltante a trasmettere ogni comunicazione ai sensi dell’articolo 29 del Codice dei Contratti tramite le piattaforme dell’ecosistema nazionale di cui all’articolo 22 del predetto Codice e, per quanto non previsto dalle predette piattaforme, mediante l’utilizzo del domicilio digitale.
- **DICHIARA** che il proprio domicilio digitale presente negli indici di cui agli articoli 6-bis e 6-ter del D.lgs. n. 82/05 è il seguente:

[per gli operatori economici transfrontalieri] **INDICA** il seguente domicilio fiscale e l’indirizzo di servizio elettronico di recapito certificato qualificato ai sensi del Regolamento eIDAS e, per le comunicazioni che avvengono a Sistema così come precisato al par. 2.3 del Disciplinare, elegge domicilio nell’apposita area del Sistema ad esso riservata.

(in alternativa, nel caso in cui l’operatore economico non sia presente nei predetti indici): **DICHIARA** di non essere presente negli indici di cui agli articoli 6-bis e 6-ter del D.lgs. n. 82/05, e, pertanto, così come previsto al paragrafo ... [indicare il paragrafo 2.3 o il diverso paragrafo di riferimento] del Disciplinare, elegge domicilio digitale per tutte le comunicazioni inerenti la presente procedura nell’apposita area del Sistema ad esso riservata.

La documentazione presentata in copia viene prodotta ai sensi del decreto legislativo n. 82/05.

Fare clic qui per immettere testo, |  |

FIRMATO DIGITALMENTE

PROCEDURA DI GARA APERTA E TELEMATICA PER L’AFFIDAMENTO DELLA FORNITURA ANNUALE DI N. 500 CIRCUITI PER CIRCOLAZIONE EXTRACORPOREA PER LA UOC CARDIOCHIRURGIA DELL’A.O.R.N. “S. ANNA E S. SEBASTIANO” DI CASERTA.

ALLEGATO A1 BIS

“DOMANDA DI PARTECIPAZIONE”

Il presente documento dovrà essere firmato digitalmente dal dichiarante e allegato a Sistema, secondo quanto indicato nel Disciplinare di Gara e nelle guide al Sistema.

Dichiarazione sostitutiva requisiti ai sensi del DPR 445/2000¹

Il/la sottoscritto/a Fare clic qui per immettere testo.

nato/a Fare clic qui per immettere testo. () il / / , C.F. Fare clic qui per

immettere testo., domiciliato/a per la carica ove appresso in qualità di

Scegliere un elemento.²

(o altro, specificare: Fare clic qui per immettere testo.)

della impresa Fare clic qui per immettere testo con sede Fare clic qui , Via Fare clic qui per immettere testo.,

C.F. Fare clic qui per immettere testo., P. IVA Fare clic qui per immettere testo

pienamente consapevole della responsabilità penale cui va incontro, ai sensi e per gli effetti dell’art. 76 D.P.R. 28 dicembre 2000, n. 445, in caso di dichiarazioni mendaci o di formazione, esibizione o uso di atti falsi ovvero di atti contenenti dati non più rispondenti a verità,

DICHIARA ed attesta sotto la propria responsabilità

a) che l’Impresa rappresentata è iscritta (Selezionare il punto relativo alla propria situazione) nel caso di concorrenti italiani o di altro Stato membro residenti in Italia:

Nel registro delle imprese della Camera di Commercio di Fare clic qui per immettere testo. per la/le seguente/i attività Fare clic qui per immettere testo. e che i dati dell’iscrizione sono i seguenti:

- numero di iscrizione Fare clic qui per immettere testo. |
- data di iscrizione Fare clic qui per immettere testo. |
- forma giuridica Scegliere un elemento. (o altro, specificare: Fare clic qui per immettere testo.)

¹ Far riferimento alle istruzioni di compilazione riportate in calce al presente documento.

² La dichiarazione deve essere resa da un legale rappresentante o da un procuratore speciale/generale, purché dotato di firma digitale. In quest’ultimo caso deve essere fornita dall’impresa la procura speciale o altra idonea documentazione da cui trae i poteri di firma.

- sede legale [Fare clic qui per immettere testo.](#)
- sede operativa [Fare clic qui per immettere testo.](#)
- codice fiscale [Fare clic qui per immettere testo.](#) e P. Iva [Fare clic qui per immettere testo.](#)
- indirizzo PEC [Fare clic qui per immettere testo.](#);

Ovvero

nel registro delle commissioni provinciali per l'artigianato di [Fare clic qui per immettere testo.](#), o presso i competenti ordini professionali

Ovvero, nel caso di concorrenti di altro Stato membro non residenti in Italia:

- in uno dei registri professionali o commerciali secondo la legislazione nazionale di appartenenza.
- b) di accettare, senza condizione o riserva alcuna, tutte le norme e disposizioni contenute nella documentazione gara;
- c) che nella formulazione dell'offerta ha preso atto e tenuto conto:
- delle prescrizioni tecniche minime fornite dalla stazione appaltante;
 - delle condizioni contrattuali e degli oneri, compresi quelli eventuali relativi in materia di sicurezza, di assicurazione, di condizioni di lavoro e di previdenza e assistenza in vigore nel luogo dove devono essere svolti i servizi/fornitura;
 - di tutte le circostanze generali, particolari e locali, nessuna esclusa ed eccettuata, che possono avere influito o influire sia sulla prestazione dei servizi/fornitura, sia sulla determinazione della propria offerta;
- d) di impegnarsi ad eseguire l'appalto, nel caso in cui risultasse aggiudicatario, nei modi e nei termini stabiliti nel Capitolato Speciale, nello Schema di Contratto e comunque nella documentazione di gara;
- e) che l'offerta economica presentata è remunerativa e tale da consentire il ribasso offerto e l'offerta economica presentata;
- f) di mantenere valida l'offerta per un tempo non inferiore a **270 giorni** dal termine ultimo per la presentazione dell'offerta;
- g) *(eventuale, rendere la dichiarazione solo nel caso in cui venga rilasciata tramite bonifico)* che, in caso di restituzione della garanzia provvisoria costituita tramite bonifico, il relativo versamento dovrà essere effettuato sul conto corrente bancario IBAN n. _____ intestato a _____, presso;
- h) di essere in possesso dei requisiti di idoneità tecnico – professionale di cui all'art.26, comma 1, lett. a), del D. Lgs. n.81/08 e ss.mm.ii. per l'esecuzione delle attività contrattuali;
- i) *(per i soggetti di cui all'articolo 65, co. 2, lettere e), f), g) e h))* che l'impresa mandataria eseguirà le prestazioni in misura maggioritaria, come previsto dall'art. 83, co. 2, del Codice.
- j) (ove pertinente) che non presenterà offerta per la gara al contempo singolarmente e quale componente di un R.T.I., Rete, Consorzio o gruppo ovvero che non parteciperà a più R.T.I., Reti, Consorzi o gruppi;
- k) l'assenza delle cause di incompatibilità di cui all'art. 53, co. 16-ter, del D.lgs. n. 165/2001 nei confronti della Committente;

l) Per gli operatori economici non residenti e privi di stabile organizzazione in Italia: di impegnarsi ad uniformarsi, in caso di aggiudicazione, alla disciplina di cui agli articoli 17, comma 2, e 53, comma 3 del D.P.R. n. 633/1972 e a comunicare alla stazione appaltante la nomina del proprio rappresentante fiscale, nelle forme di legge;

l'operatore economico inoltre:

- m) **comunica** che l'Ente Certificatore dell'ottemperanza alle norme sul diritto al lavoro dei disabili (art.17, legge 68/99) è: [Fare clic qui per immettere testo.](#) (*indicare anche la sede/ufficio competente*), indirizzo di PEC [Fare clic qui per immettere testo.](#) (*indicare l'indirizzo pec dell'ufficio competente*);
- n) **indica**, relativamente alla propria impresa, che la Sede competente dell'Agenzia dell'Entrate (*indirizzo ePEC*) è la seguente [Fare clic qui per immettere testo.](#);
- o) **attesta** di essere informato, ai sensi e per gli effetti del decreto legislativo 30 giugno 2003, n. 196, che i dati personali raccolti saranno trattati, anche con strumenti informatici, esclusivamente nell'ambito del procedimento per il quale la dichiarazione viene resa;
- p) (*dichiarazione eventuale selezionare il box successivo ove si intenda rilasciare la relativa dichiarazione*)
- q) **dichiara**, con riferimento al comunicato del Presidente dell'ANAC del 8 novembre 2017, che i dati identificativi dei soggetti di cui all'art. 94, co. 3 del *Codice*, sono:

NOME	COGNOME	LUOGO DI NASCITA	DATA DI NASCITA	CODICE FISCALE	CARICA	RESIDENZA	CESSATO (SI/NO)

r) (*se del caso*) **dichiara** che i seguenti soggetti, di cui all'art.94, co.3 del *Codice*, hanno riportato **condanne definitive** per i reati di cui all'art. 94, comma 1, del *Codice*, come di seguito specificati:

NOME	COGNOME	CONDANNE DEFINITIVE

In tal caso, l'operatore economico fornisce, come risultante dalla documentazione allegata (*indicare file name della documentazione allegata* [Fare clic qui per immettere testo.](#)), elementi utili ai fini della dimostrazione della non applicabilità della causa di esclusione (Cfr. art. 96 , co. 6 del D.Lgs n. 36/2023)

s) **di essere consapevole** che, qualora fosse accertata la non veridicità del contenuto della presente dichiarazione, questa Impresa verrà esclusa dalla procedura ad evidenza pubblica per la quale è rilasciata, o, se risultata aggiudicataria, decadrà dalla aggiudicazione medesima la quale verrà annullata e/o revocata dalla Stazione Appaltante.; inoltre, qualora la non veridicità del contenuto della presente dichiarazione fosse accertata dopo la stipula del Contratto, questo potrà essere risolto di diritto dalla Committente ai sensi dell'art. 1456 cod. civ.

CONSENSO AL TRATTAMENTO DEI DATI PERSONALI

Con la firma del presente documento il sottoscritto dichiara altresì, ai sensi dell'art. 13 del D. Lgs. n. 196/2003 "*Codice in materia di protezione dei dati personali*" ed ai sensi dell'art. 13 del Regolamento UE n. 2016/679 relativo alla protezione delle persone fisiche con riguardo al trattamento dei dati personali, nonché alla libera circolazione di tali dati, di aver letto l'informativa sul trattamento dei dati personali contenuta nel Disciplinare di gara e di essere consapevole che i dati personali raccolti saranno trattati, anche con strumenti informatici, esclusivamente nell'ambito della presente gara e per le finalità ivi descritte, e di essere stato informato circa i diritti di cui all'articolo 7 del D. Lgs. n. 196/2003 e di cui agli artt. da 15 a 22 del Regolamento UE n. 2016/679.

Si avvisano i concorrenti che, ai sensi dell'art.76 D.P.R. 28 dicembre 2000, n.445 «Chiunque rilascia dichiarazioni mendaci, forma atti falsi o ne fa uso nei casi previsti dal presente testo unico è punito ai sensi del codice penale e delle leggi speciali in materia. L'esibizione di un atto contenente dati non più rispondenti a verità equivale ad uso di atto falso».

Fare clic qui per immettere testo, lì

FIRMATO DIGITALMENTE

N.B. Il DGUE è utilizzato per tutte le procedure di affidamento di contratti di appalto di lavori, servizi e forniture nei settori ordinari e nei settori speciali nonché per le procedure di affidamento di contratti di concessione e di partenariato pubblico-privato disciplinate dal Codice.

Il DGUE, compilato dall'operatore economico con le informazioni richieste, accompagna l'offerta nelle procedure aperte e la richiesta di partecipazione nelle procedure ristrette, nelle procedure competitive con negoziazione, nei dialoghi competitivi o nei partenariati per l'innovazione.

Esso è utilizzato anche nei casi di procedura negoziata senza previa pubblicazione di un bando di gara di cui all'articolo 76, comma 2, lettera a) del Codice; negli altri casi previsti dal predetto articolo 76, comma 2, la valutazione circa l'opportunità del suo utilizzo è rimessa alla discrezionalità della stazione appaltante procedente.

Per le procedure di cui all'articolo 50, comma 1, lettere a) e b), di importo inferiore a 40.000 euro, l'articolo 52 del Codice prevede che gli operatori economici attestano il possesso dei requisiti con dichiarazione sostitutiva di atto di notorietà. Atteso che anche il DGUE consiste in una dichiarazione avente i requisiti di cui all'articolo 47 del d.P.R. 445/2000, in tali fattispecie, la stazione appaltante ha facoltà di scegliere se predisporre un modello semplificato di dichiarazione oppure se adottare il DGUE, privilegiando esigenze di standardizzazione e uniformità.

ALLEGATO A2

MODELLO DI FORMULARIO PER IL DOCUMENTO DI GARA UNICO EUROPEO (DGUE)

Parte I: Informazioni sulla procedura di appalto e sulla stazione appaltante o sull'ente concedente

Per le procedure di appalto per le quali è stato pubblicato un avviso di indizione di gara nella *Gazzetta ufficiale dell'Unione europea* le informazioni richieste dalla parte I saranno acquisite automaticamente, a condizione che per generare e compilare il DGUE sia utilizzato il servizio DGUE elettronico ⁽¹⁾. Riferimento della pubblicazione del pertinente avviso o bando ⁽²⁾ nella *Gazzetta ufficiale dell'Unione europea*:

GU UE S numero [], data [], pag. [],

Numero dell'avviso nella GU S: [][][][]/S [][][]-[][][][][][][]

Se non è pubblicato un avviso di indizione di gara nella GU UE, la stazione appaltante o l'ente concedente deve compilare le informazioni in modo da permettere l'individuazione univoca della procedura di appalto:

Se non sussiste obbligo di pubblicazione di un avviso nella *Gazzetta ufficiale dell'Unione europea*, fornire altre informazioni in modo da permettere l'individuazione univoca della procedura di appalto (ad esempio il rimando ad una pubblicazione a livello nazionale): [...]

INFORMAZIONI SULLA PROCEDURA DI APPALTO

Le informazioni richieste dalla parte I saranno acquisite automaticamente a condizione che per generare e compilare il DGUE sia utilizzato il servizio DGUE in formato elettronico. In caso contrario tali informazioni devono essere inserite dall'operatore economico.

Identità del committente ⁽³⁾	Risposta:
Nome:	[]
Codice fiscale	[]

⁽¹⁾ I servizi della Commissione metteranno gratuitamente il servizio DGUE in formato elettronico a disposizione delle amministrazioni aggiudicatrici, degli enti aggiudicatori, degli operatori economici, dei fornitori di servizi elettronici e di altre parti interessate.

⁽²⁾ Per le amministrazioni aggiudicatrici: un avviso di preinformazione utilizzato come mezzo per indire la gara oppure un bando di gara. Per gli enti aggiudicatori: un avviso periodico indicativo utilizzato come mezzo per indire la gara, un bando di gara o un avviso sull'esistenza di un sistema di qualificazione.

⁽³⁾ Le informazioni devono essere copiate dalla sezione I, punto I.1 del pertinente avviso o bando. In caso di appalto congiunto indicare le generalità di tutti i committenti.

Di quale appalto si tratta?	Risposta:
Titolo o breve descrizione dell'appalto ⁽⁴⁾ :	[FORNITURA ANNUALE DI N. 500 CIRCUITI PER CIRCOLAZIONE EXTRACORPorea PER LA UOC CARDIOCHIRURGIA DELL'A.O.R.N. "S. ANNA E S. SEBASTIANO" DI CASERTA.]
Numero di riferimento attribuito al fascicolo dalla stazione appaltante o dall'ente concedente (ove esistente) ⁽⁵⁾:	[]
CIG	[]
CUP (ove previsto)	[]
Codice progetto (ove l'appalto sia finanziato o cofinanziato con fondi europei)	[]

Tutte le altre informazioni in tutte le sezioni del DGUE devono essere inserite dall'operatore economico

⁽⁴⁾ Cfr. punti II.1.1. e II.1.3. dell'avviso o bando pertinente.

⁽⁵⁾ Cfr. punto II.1.1. dell'avviso o bando pertinente.

Parte II: Informazioni sull'operatore economico e sui soggetti di cui all'art. 94, comma 3, D. Lgs. n. 36/2023

A: INFORMAZIONI SULL'OPERATORE ECONOMICO

Dati identificativi	Risposta:
Nome:	[]
Partita IVA, se applicabile: Se non è applicabile un numero di partita IVA indicare un altro numero di identificazione nazionale, se richiesto e applicabile	[] []
Indirizzo postale:	[.....]
Persone di contatto ⁽⁶⁾ : Telefono: PEC o e-mail: (indirizzo Internet o sito web) (ove esistente):	[.....] [.....] [.....] [.....]
Informazioni generali:	Risposta:
L'operatore economico è una microimpresa, oppure un'impresa piccola o media ⁽⁷⁾ ?	[] Sì [] No
Solo se l'appalto è riservato ⁽⁸⁾: Si tratta di operatore economico, di cooperativa sociale o di un loro consorzio, il cui scopo principale è l'integrazione sociale e professionale delle persone con disabilità o svantaggiate, o l'esecuzione è stata riservata nel contesto di programmi di lavoro protetti quando almeno il 30 per cento dei lavoratori dei suddetti operatori economici è composto da lavoratori con disabilità o da lavoratori svantaggiati (art. 61 del Codice)? In caso affermativo, qual è la percentuale corrispondente di lavoratori con disabilità o svantaggiati? Se richiesto, specificare a quale o quali categorie di lavoratori con disabilità o svantaggiati appartengono i dipendenti interessati:	[] Sì [] No [.....] [.....]

<p>Se pertinente: l'operatore economico è iscritto in un elenco ufficiale di imprenditori, fornitori, o prestatori di servizi o possiede una certificazione o una attestazione rilasciata da organismi accreditati ?</p> <p>In caso affermativo:</p> <p>Rispondere compilando le altre parti di questa sezione, la sezione B e, ove pertinente, la sezione C della presente parte, la parte III, la parte V se applicabile, e in ogni caso compilare e firmare la parte VI.</p> <p>a) Indicare la denominazione dell'elenco o del certificato o dell'attestato e, se pertinente, il numero di iscrizione o della certificazione o dell'attestazione</p> <p>b) Se il certificato di iscrizione o la certificazione o l'attestazione è disponibile elettronicamente, indicare:</p>	<p><input type="checkbox"/> Sì <input type="checkbox"/> No <input type="checkbox"/> Non applicabile</p> <p>a) [.....]</p> <p>b) (indirizzo web, autorità o organismo di emanazione, riferimento preciso della documentazione): [.....][.....][.....][.....]</p>
--	---

⁽⁶⁾ Ripetere le informazioni per ogni persona di contatto tante volte quanto necessario.

⁽⁷⁾ Cfr. raccomandazione della Commissione, del 6 maggio 2003, relativa alla definizione delle microimprese, piccole e medie imprese (GU L 124 del 20.5.2003, pag. 36). Queste informazioni sono richieste unicamente a fini statistici.

Microimprese: imprese che occupano meno di 10 persone e realizzano un fatturato annuo oppure un totale di bilancio annuo non superiori a 2 milioni di EUR. **Piccole imprese:** imprese che occupano meno di 50 persone e realizzano un fatturato annuo o un totale di bilancio annuo non superiori a 10 milioni di EUR. **Medie imprese:** imprese che non appartengono alla categoria delle microimprese né a quella delle piccole imprese, che occupano meno di 250 persone e il cui fatturato annuo non supera i 50 milioni di EUR e/o il cui totale di bilancio annuo non supera i 43 milioni di EUR.

⁽⁸⁾ Cfr. il punto III.1.5 del bando di gara.

<p>c) Indicare i riferimenti in base ai quali è stata ottenuta l'iscrizione o la certificazione o l'attestazione e, se pertinente, la classificazione ricevuta nell'elenco ufficiale ⁽⁹⁾:</p> <p>d) L'iscrizione o la certificazione o l'attestazione comprende tutti i criteri di selezione richiesti?</p> <p>In caso di risposta negativa alla lettera d):</p> <p>le informazioni da fornire in ordine ai criteri di selezione non soddisfatti nella suddetta documentazione dovranno essere inserite nella Parte IV, Sezioni A, B o C</p> <p>SOLO se richiesto dal pertinente avviso o bando o dai documenti di gara:</p> <p>e) L'operatore economico potrà fornire un certificato per quanto riguarda il pagamento dei contributi previdenziali e delle imposte, o fornire informazioni che permettano alla stazione appaltante o all'ente concedente di ottenere direttamente tale documento accedendo a una banca dati nazionale che sia disponibile gratuitamente in un qualunque Stato membro?</p> <p>Se la documentazione pertinente è disponibile elettronicamente, indicare:</p>	<p>c) [.....]</p> <p>d) <input type="checkbox"/> Sì <input type="checkbox"/> No</p> <p>e) <input type="checkbox"/> Sì <input type="checkbox"/> No</p> <p>(indirizzo web, autorità o organismo di emanazione, riferimento preciso della documentazione)</p> <p>[.....][.....][.....][.....]</p>
<p>Se pertinente: l'operatore economico, in caso di contratti di lavori pubblici di importo superiore a 150.000 euro, è in possesso di attestazione rilasciata da Società Organismi di Attestazione (SOA), ai sensi dell'articolo 100 del Codice (settori ordinari)?</p> <p>ovvero</p> <p>è in possesso di attestazione rilasciata dai sistemi di qualificazione ai sensi dell'articolo 162 del Codice (settori speciali)?</p> <p>In caso affermativo:</p> <p>a) Fornire il nome dell'elenco o del certificato e il numero di registrazione o certificazione pertinente, se applicabile</p> <p>b) Se il certificato di registrazione o certificazione è disponibile per via elettronica, si prega di indicare dove</p> <p>c) Indicare i riferimenti su cui si basa la registrazione o la certificazione e, se del caso, la classificazione ottenuta nell'elenco ufficiale</p> <p>d) L'attestazione di qualificazione comprende tutti i criteri di selezione richiesti?</p>	<p><input type="checkbox"/> Sì <input type="checkbox"/> No</p> <p><input type="checkbox"/> Sì <input type="checkbox"/> No</p> <p>a) (denominazione dell'Organismo di attestazione ovvero del Sistema di qualificazione, numero e data dell'attestazione)</p> <p>[.....][.....][.....][.....]</p> <p>b) (indirizzo web, autorità o organismo di emanazione, riferimento preciso della documentazione):</p> <p>[.....][.....][.....][.....]</p> <p>c) (categorie di qualificazione alla quale si riferisce l'attestazione)</p> <p>[.....]</p> <p>d) <input type="checkbox"/> Sì <input type="checkbox"/> No</p>
<p>Si evidenzia che gli operatori economici, iscritti in elenchi o in possesso di attestazione di qualificazione SOA (per lavori di importo superiore a 150.000 euro) di cui all'articolo 100 del Codice o in possesso di attestazione rilasciata da Sistemi di qualificazione di cui all'articolo 162 del Codice, non compilano le Sezioni A, B e C della Parte IV.</p>	
<p>Forma della partecipazione:</p>	<p>Risposta:</p>
<p>L'operatore economico partecipa alla procedura di appalto insieme ad altri ⁽¹⁰⁾?</p>	<p><input type="checkbox"/> Sì <input type="checkbox"/> No</p>
<p>In caso affermativo, accertarsi che gli altri operatori interessati forniscano un DGUE distinto.</p>	
<p>In caso affermativo:</p> <p>a) Specificare il ruolo dell'operatore economico nel raggruppamento, ovvero consorzio, GEIE, rete di impresa di cui all' art. 65, comma 2, lett. e), f), g), h), ed all'art. 66, comma 1, lett. a), b), c), d), e), f), del Codice (capofila, responsabile di compiti specifici, ecc.)</p> <p>b) Indicare gli altri operatori economici che compartecipano alla procedura di appalto.</p> <p>c) Se pertinente, indicare il nome del raggruppamento partecipante</p>	<p>a): [.....]</p> <p>b): [.....]</p> <p>c): [.....]</p>

⁽⁹⁾ I riferimenti e l'eventuale classificazione sono indicati nella certificazione.

⁽¹⁰⁾ Specificamente nell'ambito di un raggruppamento, consorzio, joint-venture o altro

d) Se pertinente, indicare la denominazione degli operatori economici facenti parte di un consorzio di cui all'art. 65, comma 2, lett. b), c), d), del Codice o di una Società di professionisti di cui all'art. 66, comma 1, lett. g), del Codice, che eseguono le prestazioni oggetto del contratto.	d): [.....]
Lotti	Risposta:
Se pertinente, indicare il lotto o i lotti per i quali l'operatore economico intende presentare un'offerta.	[]

B: INFORMAZIONI SUI RAPPRESENTANTI DELL'OPERATORE ECONOMICO

Se pertinente, indicare nome e indirizzo delle persone abilitate ad agire come rappresentanti, ivi compresi procuratori e institori, dell'operatore economico ai fini della procedura di appalto in oggetto; se intervengono più legali rappresentanti ripetere tante volte quanto necessario.

Si specifica che la dichiarazione da inserire in tale sezione deve riferirsi a tutti i soggetti elencati all'articolo 94, comma 3, del Codice e che, nel caso in cui il socio sia una persona giuridica, occorre indicare gli amministratori della stessa.

Eventuali rappresentanti:	Risposta:
Nome completo; se richiesto, indicare altresì data e luogo di nascita:	[.....]; [.....]
Posizione/Titolo ad agire:	[.....]
Indirizzo postale:	[.....]
Telefono:	[.....]
E-mail:	[.....]
Se necessario, fornire precisazioni sulla rappresentanza (forma, portata, scopo, firma congiunta):	[.....]

C: INFORMAZIONI SULL'AFFIDAMENTO SULLE CAPACITÀ DI ALTRI SOGGETTI (Articolo 104 del Codice - Avvalimento)

Affidamento:	Risposta:
L'operatore economico fa affidamento sulle capacità di altri soggetti per soddisfare i criteri di selezione della parte IV e rispettare i criteri e le regole (eventuali) della parte V?	[]Si []No
L'operatore economico fa affidamento sulle capacità di altri soggetti per migliorare l'offerta?	[]Si []No
In caso affermativo: Indicare la denominazione degli operatori economici di cui si intende avvalersi	[.....]
Indicare i requisiti oggetto di avvalimento:	[.....]

In caso affermativo, indicare la denominazione degli operatori economici di cui si intende avvalersi, i requisiti oggetto di avvalimento e presentare per ciascuna impresa ausiliaria un DGUE distinto, debitamente compilato e firmato dai soggetti interessati, con le informazioni richieste dalle **sezioni A e B della presente parte, dalla parte III, dalla parte IV ove pertinente e dalla parte VI.**

Si noti che dovrebbero essere indicati anche i tecnici o gli organismi tecnici che non facciano parte integrante dell'operatore economico, in particolare quelli responsabili del controllo della qualità e, per gli appalti pubblici di lavori, quelli di cui l'operatore economico disporrà per l'esecuzione dell'opera.

Si specifica, inoltre, che l'avvalimento finalizzato a migliorare l'offerta va indicato con una formulazione generica in modo da non anticipare alcun elemento dell'offerta, a cui può essere collegato l'incremento premiale.

**D: INFORMAZIONI CONCERNENTI I SUBAPPALTATORI SULLE CUI CAPACITÀ L'OPERATORE ECONOMICO NON FA AFFIDAMENTO
(ARTICOLO 119 DEL CODICE - SUBAPPALTO)**

(Tale sezione è da compilare solo se le informazioni sono esplicitamente richieste dalla stazione appaltante o dall'ente concedente).

Subappaltatore:	Risposta:

<p>L'operatore economico intende subappaltare parte del contratto a terzi?</p> <p>In caso affermativo: Elencare i lavori o le parti di opere ovvero i servizi e le forniture o parti di servizi e forniture che si intende subappaltare sull'importo contrattuale</p>	<p><input type="checkbox"/> Sì <input type="checkbox"/> No</p> <p>[.....] [.....]</p>
--	---

Se l'operatore economico ha deciso di subappaltare una parte del contratto, ciascun subappaltatore, a seguito dell'autorizzazione al subappalto da parte della stazione appaltante o ente concedente, dovrà compilare il DGUE.

PARTE III: MOTIVI DI ESCLUSIONE (Articoli da 94 a 98 del Codice)

A: MOTIVI LEGATI A CONDANNE PENALI

L'articolo 57, paragrafo 1, della direttiva 2014/24/UE stabilisce i seguenti motivi di esclusione (Articolo 94, comma 1, del Codice):	
1.	Partecipazione a un'organizzazione criminale ⁽¹¹⁾
2.	Corruzione ⁽¹²⁾
3.	Frode ⁽¹³⁾ ;
4.	Reati terroristici o reati connessi alle attività terroristiche ⁽¹⁴⁾ ;
5.	Riciclaggio di proventi di attività criminose o finanziamento al terrorismo ⁽¹⁵⁾ ;
6.	Lavoro minorile e altre forme di tratta di esseri umani ⁽¹⁶⁾
CODICE	
7.	Ogni altro delitto da cui derivi, quale pena accessoria, l'incapacità di contrattare con la pubblica amministrazione (lett. h, art. 94, comma 1, del Codice);

Motivi legati a condanne penali ai sensi delle disposizioni nazionali di attuazione dei motivi stabiliti dall'articolo 57, paragrafo 1, della direttiva (per l'elenco dei delitti si veda l'articolo 94, comma 1, del Codice):	Risposta:
I soggetti di cui all'art. 94, comma 3, del Codice sono stati condannati con sentenza definitiva o decreto penale di condanna divenuto irrevocabile per uno dei motivi indicati sopra con sentenza con effetto escludente ai sensi dei commi 8 e 9 dell'art. 96 del Codice o in seguito alla quale sia ancora applicabile un periodo di esclusione stabilito direttamente nella sentenza ai sensi dell'art. 96, comma 7, del Codice?	[] Sì [] No Se la documentazione pertinente è disponibile elettronicamente, indicare: (indirizzo web, autorità o organismo di emanazione, riferimento preciso della documentazione): [.....][.....][.....][.....] ⁽¹⁷⁾
In caso affermativo , indicare ⁽¹⁸⁾ : a) la data della condanna, del decreto penale di condanna, la relativa durata e il reato commesso tra quelli riportati all'articolo 94, comma 1, lettera da a) a h), del Codice e i motivi di condanna b) dati identificativi delle persone condannate []; c) se stabilita direttamente nella sentenza di condanna la durata della pena accessoria, indicare:	a) Data:[], durata: [], lettera comma 1, articolo 94 [], motivi: [], tipologia del reato commesso [], dati inerenti all'eventuale avvenuta comminazione della pena accessoria dell'incapacità di contrarre con la pubblica amministrazione e la relativa durata [] b) [.....] c) durata del periodo d'esclusione [.....], lettera comma 1, articolo 94 []
In caso di sentenze di condanna, l'operatore economico ha adottato misure sufficienti a dimostrare la sua affidabilità nonostante l'esistenza di un pertinente motivo di esclusione ¹⁹ (autodisciplina o "Self-Cleaning", cfr. articolo 96, comma 6, del Codice)?	[] Sì [] No
In caso affermativo , descrivere tali misure: L'operatore economico ha risarcito o si è impegnato a risarcire qualunque danno causato dal reato o dall'illecito	[...] Sì [...] No

⁽¹¹⁾ Quale definita all'articolo 2 della decisione quadro 2008/841/GAI del Consiglio, del 24 ottobre 2008, relativa alla lotta contro la criminalità organizzata (GU L 300 dell'11.11.2008, pag. 42).

⁽¹²⁾ Quale definita all'articolo 3 della convenzione relativa alla lotta contro la corruzione nella quale sono coinvolti funzionari delle Comunità europee o degli Stati membri dell'Unione europea (GU C 195 del 25.6.1997, pag. 1) e all'articolo 2, paragrafo 1, della decisione quadro 2003/568/GAI del Consiglio, del 22 luglio 2003, relativa alla lotta contro la corruzione nel settore privato (GU L 192 del 31.7.2003, pag. 54). Questo motivo di esclusione comprende la corruzione così come definita nel diritto nazionale dell'amministrazione aggiudicatrice (o ente aggiudicatore) o dell'operatore economico.

⁽¹³⁾ Ai sensi dell'articolo 1 della convenzione relativa alla tutela degli interessi finanziari delle Comunità europee (GU C 316 del 27.11.1995, pag. 48).

⁽¹⁴⁾ Quali definiti agli articoli 1 e 3 della decisione quadro del Consiglio, del 13 giugno 2002, sulla lotta contro il terrorismo (GU L 164 del 22.6.2002, pag. 3). Questo motivo di esclusione comprende anche l'istigazione, il concorso, il tentativo di commettere uno di tali reati, come indicato all'articolo 4 di detta decisione quadro.

⁽¹⁵⁾ Quali definiti all'articolo 1 della direttiva 2005/60/CE del Parlamento europeo e del Consiglio, del 26 ottobre 2005, relativa alla prevenzione dell'uso del sistema finanziario a scopo di riciclaggio dei proventi di attività criminose e di finanziamento del terrorismo (GU L 309 del 25.11.2005, pag. 15).

⁽¹⁶⁾ Quali definiti all'articolo 2 della direttiva 2011/36/UE del Parlamento europeo e del Consiglio, del 5 aprile 2011, concernente la prevenzione e la repressione della tratta di esseri umani e la protezione delle vittime, e che sostituisce la decisione quadro del Consiglio 2002/629/GAI (GU L 101 del 15.4.2011, pag. 1).

⁽¹⁷⁾ Ripetere tante volte quanto necessario.

⁽¹⁸⁾ Ripetere tante volte quanto necessario.

⁽¹⁹⁾ In conformità alle disposizioni nazionali di attuazione dell'articolo 57, paragrafo 6, della direttiva 2014/24/UE.

L'operatore economico ha chiarito i fatti e le circostanze in modo globale collaborando attivamente con le autorità investigative	[...] Sì [...] No
L'operatore economico ha adottato provvedimenti concreti di carattere tecnico, organizzativo e relativi al personale idonei a prevenire ulteriori reati o illeciti	[...] Sì [...] No
Altro	[.....]
Le misure sono state adottate o devono essere ancora adottate?	[.....]
L'operatore economico ha descritto le misure in un documento separato, allegato al DGUE?	Sì [...] No [...]
Documentazione presente nel FVOE?	Sì [...] No [...]

B: MOTIVI LEGATI AL PAGAMENTO DI IMPOSTE O CONTRIBUTI PREVIDENZIALI

Pagamento di imposte, tasse o contributi previdenziali (art. 94, comma 6, e art. 95, comma 2, del Codice):	Risposta:	
L'operatore economico ha soddisfatto tutti gli obblighi relativi al pagamento di imposte, tasse o contributi previdenziali , sia nel paese dove è stabilito sia nello Stato membro della stazione appaltante o dell'ente concedente, se diverso dal paese di stabilimento?	[] Sì [] No	
In caso negativo , indicare:	Imposte/tasse	Contributi previdenziali
a) Paese o Stato membro interessato	a) [.....]	a) [.....]
b) Di quale importo si tratta	b) [.....]	b) [.....]
c) Come è stata stabilita tale inottemperanza:		
1) Mediante una decisione giudiziaria o amministrativa:	c1) [] Sì [] No	c1) [] Sì [] No
– Tale decisione è definitiva e vincolante?	- [] Sì [] No	- [] Sì [] No
– Indicare la data della sentenza di condanna o della decisione.	- [.....]	- [.....]
– Nel caso di una sentenza di condanna, se stabilita direttamente nella sentenza di condanna , la durata del periodo d'esclusione:	- [.....]	- [.....]
2) In altro modo ? Specificare:	c2) [.....]	c2) [.....]
d) L'operatore economico ha ottemperato od ottempererà ai suoi obblighi, pagando o impegnandosi in modo vincolante a pagare le imposte, le tasse o i contributi previdenziali dovuti, compresi eventuali interessi o multe, avendo effettuato il pagamento o formalizzato l'impegno prima della scadenza del termine per la presentazione della domanda (articolo 94, comma 6, del Codice) oppure ha compensato il debito tributario con crediti certificati vantati nei confronti della pubblica amministrazione (art. 95, comma 2, ult. periodo, del Codice)?	d) [] Sì [] No	d) [] Sì [] No
	In caso affermativo , fornire informazioni dettagliate: [.....]	In caso affermativo , fornire informazioni dettagliate: [.....]

Se la documentazione pertinente relativa al pagamento di imposte o contributi previdenziali è disponibile elettronicamente, indicare:	(indirizzo web, autorità o organismo di emanazione, riferimento preciso della documentazione) ⁽²⁰⁾ : [.....][.....][.....]
---	--

C: MOTIVI LEGATI A INSOLVENZA, CONFLITTO DI INTERESSI O ILLECITI PROFESSIONALI ⁽²¹⁾

Si noti che ai fini del presente appalto alcuni dei motivi di esclusione elencati di seguito potrebbero essere stati oggetto di una definizione più precisa nel diritto nazionale, nell'avviso o bando pertinente o nei documenti di gara. Il diritto nazionale può ad esempio prevedere che nel concetto di "grave illecito professionale" rientrino forme diverse di condotta.

Informazioni su eventuali situazioni di insolvenza, conflitto di interessi o illeciti professionali	Risposta:
L'operatore economico ha violato, per quanto di sua conoscenza, obblighi applicabili in materia di salute e sicurezza sul lavoro, di diritto ambientale, sociale e del lavoro , ⁽²²⁾ di cui all'articolo 95, comma 1, lett. a), del Codice?	<input type="checkbox"/> Sì <input type="checkbox"/> No
In caso affermativo , l'operatore economico ha adottato misure sufficienti a dimostrare la sua affidabilità nonostante l'esistenza di un pertinente motivo di esclusione (autodisciplina o "Self-Cleaning, cfr. articolo 96, comma 6, del Codice)?	<input type="checkbox"/> Sì <input type="checkbox"/> No
In caso affermativo , descrivere tali misure:	[...] Sì [...] No
L'operatore economico ha risarcito o si è impegnato a risarcire qualunque danno causato dal reato o dall'illecito	[...] Sì [...] No
L'operatore economico ha chiarito i fatti e le circostanze in modo globale collaborando attivamente con le autorità investigative	[...] Sì [...] No
L'operatore economico ha adottato provvedimenti concreti di carattere tecnico, organizzativo e relativi al personale idonei a prevenire ulteriori reati o illeciti	[...] Sì [...] No
Altro	[.....]
Le misure sono state adottate o devono essere ancora adottate?	[.....]
L'operatore economico ha descritto le misure in un documento separato, allegato al DGUE?	Sì [...] No [...]
Documentazione presente nel FVOE?	Sì [...] No [...]
L'operatore economico si trova in una delle seguenti situazioni oppure è sottoposto a un procedimento per l'accertamento di una delle seguenti situazioni di cui all'articolo 94, comma 5, lett. d), del Codice:	<input type="checkbox"/> Sì <input type="checkbox"/> No
a) liquidazione giudiziale	<input type="checkbox"/> Sì <input type="checkbox"/> No In caso affermativo indicare gli estremi dei provvedimenti [.....] [.....]
b) liquidazione coatta	<input type="checkbox"/> Sì <input type="checkbox"/> No In caso affermativo indicare gli estremi dei provvedimenti [.....] [.....]
c) concordato preventivo	<input type="checkbox"/> Sì <input type="checkbox"/> No In caso affermativo indicare gli estremi dei provvedimenti [.....] [.....]
d) nei cui confronti sia in corso un procedimento per l'accesso a una di tali procedure	<input type="checkbox"/> Sì <input type="checkbox"/> No In caso affermativo indicare gli estremi dei provvedimenti [.....] [.....]
In caso affermativo:	
L'operatore economico sarà comunque in grado di eseguire il contratto?	<input type="checkbox"/> Sì <input type="checkbox"/> No

⁽²⁰⁾ Ripetere tante volte quanto necessario.

⁽²¹⁾ Cfr. articolo 57, paragrafo 4, della direttiva 2014/24/UE.

⁽²²⁾ Così come stabiliti ai fini del presente appalto dalla normativa nazionale, dall'avviso o bando pertinente o dai documenti di gara ovvero dall'articolo 18, paragrafo 2, della direttiva 2014/24/UE.

<p>(N.B. Il punto dev'essere compilato dal curatore autorizzato all'esercizio provvisorio che è stato autorizzato dal giudice delegato a partecipare a procedure di affidamento di contratti pubblici ai sensi dell'articolo 124, comma 4 del Codice, indicando gli estremi del provvedimento).</p>	<p>In caso affermativo indicare gli estremi del provvedimento [.....]</p>
<p>L'operatore economico si è reso colpevole di gravi illeciti professionali⁽²³⁾ di cui all'art. 98 del Codice?</p> <p>In caso affermativo, fornire informazioni dettagliate, specificando la tipologia di illecito tra le seguenti:</p> <ul style="list-style-type: none"> • l'operatore economico ha subito l'irrogazione di una sanzione esecutiva dall'Autorità garante della concorrenza e del mercato o da altra autorità di settore, rilevante in relazione all'oggetto specifico dell'appalto (art. 98, comma 3, lett. a, del Codice)? • l'operatore economico ha tentato di influenzare indebitamente il processo decisionale della stazione appaltante o di ottenere informazioni riservate a proprio vantaggio oppure ha fornito, anche per negligenza, informazioni false o fuorvianti suscettibili di influenzare le decisioni sull'esclusione, la selezione o l'aggiudicazione (art. 98, comma 3, lett. b, del Codice)? • l'operatore economico ha dimostrato significative o persistenti carenze nell'esecuzione di un precedente contratto di appalto o di concessione che ne hanno causato la risoluzione per inadempimento oppure la condanna al risarcimento del danno o altre sanzioni comparabili, derivanti da inadempienze particolarmente gravi o la cui ripetizione sia indice di una persistente carenza professionale (art. 98, comma 3, lett. c, del Codice)? • l'operatore economico ha commesso grave inadempimento nei confronti di uno o più subappaltatori (art. 98, comma 3, lett. d, del Codice)? • l'operatore economico ha violato il divieto di intestazione fiduciaria di cui all'articolo 17 della legge 19 marzo 1990, n. 55, (art. 98, comma 3, lett. e, del Codice)? <p>La violazione è stata rimossa?</p> <ul style="list-style-type: none"> • omessa denuncia all'autorità giudiziaria da parte dell'operatore economico persona offesa dei reati previsti e puniti dagli articoli 317 e 629 del codice penale aggravati ai sensi dell'articolo 416-bis.1 del medesimo codice (art. 98, comma 3, lett. f, del Codice)? <p>Ricorrono i casi previsti dall'articolo 4, primo comma, della legge 24 novembre 1981, n. 689?</p> <ul style="list-style-type: none"> • contestata commissione da parte dell'operatore economico, ovvero dei soggetti di cui al comma 3 dell'articolo 94 di taluno dei reati consumati o tentati di cui al comma 1 del medesimo articolo 94 (art. 98, comma 3, lett. g, del Codice)? • contestata o accertata commissione, da parte dell'operatore economico oppure dei soggetti di cui al comma 3 dell'articolo 94, di 	<p><input type="checkbox"/> Sì <input type="checkbox"/> No [.....]</p> <p><input type="checkbox"/> Sì <input type="checkbox"/> No [.....]</p> <p><input type="checkbox"/> Sì <input type="checkbox"/> No [.....]</p> <p><input type="checkbox"/> Sì <input type="checkbox"/> No [.....]</p> <p><input type="checkbox"/> Sì <input type="checkbox"/> No [.....]</p> <p><input type="checkbox"/> Sì <input type="checkbox"/> No [.....]</p> <p><input type="checkbox"/> Sì <input type="checkbox"/> No [.....]</p> <p>Se la documentazione pertinente è disponibile elettronicamente, indicare: indirizzo web, autorità o organismo di emanazione, riferimento preciso della documentazione): [.....][.....][.....]</p> <p><input type="checkbox"/> Sì <input type="checkbox"/> No [.....]</p> <p><input type="checkbox"/> Sì <input type="checkbox"/> No [.....]</p> <p>Se la documentazione pertinente è disponibile elettronicamente, indicare: indirizzo web, autorità o organismo di emanazione, riferimento preciso della documentazione): [.....][.....][.....]</p> <p><input type="checkbox"/> Sì <input type="checkbox"/> No [.....]</p> <p><input type="checkbox"/> Sì <input type="checkbox"/> No [.....]</p>

⁽²³⁾ Cfr., ove applicabile, il diritto nazionale, l'avviso o bando pertinente o i documenti di gara.

<p>taluno dei seguenti reati consumati (art. 98, comma 3, lett. h, del Codice)?</p> <p><input type="checkbox"/> 1) abusivo esercizio di una professione, ai sensi dell'articolo 348 del codice penale;</p> <p><input type="checkbox"/> 2) bancarotta semplice, bancarotta fraudolenta, omessa dichiarazione di beni da comprendere nell'inventario fallimentare o ricorso abusivo al credito, di cui agli articoli 216, 217, 218 e 220 del regio decreto 16 marzo 1942, n. 267;</p> <p><input type="checkbox"/> 3) i reati tributari ai sensi del decreto legislativo 10 marzo 2000, n. 74, i delitti societari di cui agli articoli 2621 e seguenti del codice civile o i delitti contro l'industria e il commercio di cui agli articoli da 513 a 517 del codice penale;</p> <p><input type="checkbox"/> 4) i reati urbanistici di cui all'articolo 44, comma 1, lettere b) e c), del testo unico delle disposizioni legislative e regolamentari in materia di edilizia, di cui al decreto del Presidente della Repubblica 6 giugno 2001, n. 380, con riferimento agli affidamenti aventi ad oggetto lavori o servizi di architettura e ingegneria;</p> <p><input type="checkbox"/> 5) i reati previsti dal decreto legislativo 8 giugno 2001, n. 231.</p>	<p><input type="checkbox"/> Sì <input type="checkbox"/> No [.....]</p> <p><input type="checkbox"/> Sì <input type="checkbox"/> No [.....]</p> <p><input type="checkbox"/> Sì <input type="checkbox"/> No [.....]</p> <p><input type="checkbox"/> Sì <input type="checkbox"/> No [.....]</p> <p><input type="checkbox"/> Sì <input type="checkbox"/> No [.....]</p>
<p>In caso affermativo, l'operatore economico ha adottato misure di autodisciplina o "Self-Cleaning, (cfr. articolo 96, comma 6, del Codice)?</p> <p>In caso affermativo, descrivere tali misure:</p> <p>L'operatore economico ha risarcito o si è impegnato a risarcire qualunque danno causato dal reato o dall'illecito</p> <p>L'operatore economico ha chiarito i fatti e le circostanze in modo globale collaborando attivamente con le autorità investigative</p> <p>L'operatore economico ha adottato provvedimenti concreti di carattere tecnico, organizzativo e relativi al personale idonei a prevenire ulteriori reati o illeciti</p> <p>Altro</p> <p>Le misure sono state adottate o devono essere ancora adottate?</p> <p>L'operatore economico ha descritto le misure in un documento separato, allegato al DGUE?</p> <p>Documentazione presente nel FVOE?</p>	<p><input type="checkbox"/> Sì <input type="checkbox"/> No</p> <p>[...] Sì [...] No</p> <p>[...] Sì [...] No</p> <p>[...] Sì [...] No</p> <p>[.....]</p> <p>[.....]</p> <p>Sì [...] No [...]</p> <p>Sì [...] No [...]</p>
<p>L'operatore economico è a conoscenza di qualsiasi conflitto di interessi⁽²⁴⁾ legato alla sua partecipazione alla procedura di appalto (articolo 95, comma 1, lett. b, del Codice)?</p> <p>In caso affermativo, fornire informazioni dettagliate sulle modalità con cui è stato risolto il conflitto di interessi:</p>	<p><input type="checkbox"/> Sì <input type="checkbox"/> No</p> <p>[.....]</p>

⁽²⁴⁾ Come indicato nel diritto nazionale, nell'avviso o bando pertinente o nei documenti di gara.

<p>L'operatore economico o un'impresa a lui collegata ha fornito consulenza alla stazione appaltante o all'ente concedente o ha altrimenti partecipato alla preparazione della procedura d'aggiudicazione (articolo 95, comma 1, lett. c, del Codice)?</p> <p>In caso affermativo, fornire informazioni dettagliate sulle misure adottate per prevenire le possibili distorsioni della concorrenza:</p>	<p><input type="checkbox"/> Sì <input type="checkbox"/> No</p> <p>[.....]</p>
<p>L'operatore economico può confermare di:</p> <p>a) non essersi reso gravemente colpevole di false dichiarazioni nel fornire le informazioni richieste per verificare l'assenza di motivi di esclusione o il rispetto dei criteri di selezione?</p> <p>b) non avere occultato tali informazioni?</p> <p>c) non essere iscritto nel casellario informatico tenuto dall'ANAC per aver presentato false dichiarazioni o falsa documentazione nelle procedure di gara e negli affidamenti di subappalti? (art. 94, comma 5, lett. e, del Codice)?</p> <p>d) non essere iscritto nel casellario informatico tenuto dall'ANAC per aver presentato false dichiarazioni o falsa documentazione ai fini del rilascio dell'attestazione di qualificazione? (art. 94, comma 5, lett. f, del Codice)?</p> <p>e) non aver reso false comunicazioni sociali di cui agli articoli 2621 e 2622 del codice civile (art. 94, comma 1, lett. c, del Codice)?</p>	<p><input type="checkbox"/> Sì <input type="checkbox"/> No</p> <p><input type="checkbox"/> Sì <input type="checkbox"/> No</p> <p><input type="checkbox"/> Sì <input type="checkbox"/> No</p> <p><input type="checkbox"/> Sì <input type="checkbox"/> No</p> <p>Se la documentazione pertinente è disponibile elettronicamente, indicare: indirizzo web, autorità o organismo di emanazione, riferimento preciso della documentazione):</p> <p>[.....][.....][.....]</p> <p><input type="checkbox"/> Sì <input type="checkbox"/> No</p> <p>Se la documentazione pertinente è disponibile elettronicamente, indicare: indirizzo web, autorità o organismo di emanazione, riferimento preciso della documentazione</p> <p>[.....][.....][.....]</p>

D: ALTRI MOTIVI DI ESCLUSIONE EVENTUALMENTE PREVISTI DALLA LEGISLAZIONE NAZIONALE DELLO STATO MEMBRO DELLA STAZIONE APPALTANTE O DELL'ENTE CONCEDENTE

<p>MOTIVI DI ESCLUSIONE PREVISTI ESCLUSIVAMENTE DALLA LEGISLAZIONE NAZIONALE (art. 94, comma 1, lett. c) ed h), comma 2, comma 5, lett. a) e lett. b), e art. 53 comma 16-ter del D. Lgs. 165/2001)</p>	<p>Risposta:</p>
<p>Sussistono a carico dei soggetti indicati al comma 3 dell'art. 94 cause di decadenza, di sospensione o di divieto previste dall'articolo 67 del decreto legislativo 6 settembre 2011, n. 159 o di un tentativo di infiltrazione mafiosa di cui all'articolo 84, comma 4, del medesimo decreto, fermo restando quanto previsto dagli articoli 88, comma 4-bis, e 92, commi 2 e 3, del decreto legislativo 6 settembre 2011, n. 159, con riferimento rispettivamente alle comunicazioni antimafia e alle informazioni antimafia (Articolo 94, comma 2, del Codice)?</p>	<p><input type="checkbox"/> Sì <input type="checkbox"/> No</p> <p>Se la documentazione pertinente è disponibile elettronicamente, indicare: (indirizzo web, autorità o organismo di emanazione, riferimento preciso della documentazione):</p> <p>[.....][.....][.....][.....] (25)</p>
<p>L'operatore economico si trova in una delle seguenti situazioni?</p> <p>1. è stato soggetto alla sanzione interdittiva di cui all'articolo 9, comma 2, lettera c) del decreto legislativo 8 giugno 2001, n. 231 o ad altra sanzione che comporta il divieto di contrarre con la pubblica</p>	<p><input type="checkbox"/> Sì <input type="checkbox"/> No</p>

(25) Ripetere tante volte quanto necessario.

<p>amministrazione, compresi i provvedimenti interdittivi di cui all'articolo 14 del decreto legislativo 9 aprile 2008, n. 81 (Articolo 94, comma 5, lettera a), del Codice);</p> <p>2. è in regola con le norme che disciplinano il diritto al lavoro dei disabili di cui alla legge 12 marzo 1999, n. 68 (Articolo 94, comma 5, lett. b, del Codice);</p> <p>3. si trova, rispetto ad un altro partecipante alla medesima procedura di affidamento, in una situazione tale da far ritenere che le offerte degli operatori economici siano imputabili ad un unico centro decisionale a cagione di accordi tra loro intercorsi (articolo 95, comma 1, lett. d, del Codice)?</p>	<p>Se la documentazione pertinente è disponibile elettronicamente, indicare: indirizzo web, autorità o organismo di emanazione, riferimento preciso della documentazione): [.....][.....][.....]</p> <p><input type="checkbox"/> Sì <input type="checkbox"/> No <input type="checkbox"/> Non è tenuto alla disciplina legge 68/1999 Se la documentazione pertinente è disponibile elettronicamente, indicare: indirizzo web, autorità o organismo di emanazione, riferimento preciso della documentazione): [.....][.....][.....]</p> <p>Nel caso in cui l'operatore non è tenuto alla disciplina legge 68/1999 indicare le motivazioni: (numero dipendenti e/o altro) [.....][.....][.....]</p> <p><input type="checkbox"/> Sì <input type="checkbox"/> No Se la documentazione pertinente è disponibile elettronicamente, indicare: indirizzo web, autorità o organismo di emanazione, riferimento preciso della documentazione): [.....][.....][.....]</p>
<p>4. L'operatore economico si trova nella condizione prevista dall'art. 53 comma 16-ter del D.Lgs. 165/2001 (pantouflage o revolving door) in quanto ha concluso contratti di lavoro subordinato o autonomo e, comunque, ha attribuito incarichi ad ex dipendenti della stazione appaltante o dell'ente concedente che hanno cessato il loro rapporto di lavoro da meno di tre anni e che negli ultimi tre anni di servizio hanno esercitato poteri autoritativi o negoziali per conto della stessa stazione appaltante o ente concedente nei confronti del medesimo operatore economico?</p>	<p><input type="checkbox"/> Sì <input type="checkbox"/> No</p>

Parte IV: Criteri di selezione

(artt. 100 e 103 del Codice)

In merito ai criteri di selezione (sezione α o sezioni da A a D della presente parte) l'operatore economico dichiara che:

α : INDICAZIONE GLOBALE PER TUTTI I CRITERI DI SELEZIONE

L'operatore economico deve compilare questo campo solo se la stazione appaltante o l'ente concedente ha indicato nell'avviso o bando pertinente o nei documenti di gara ivi citati che l'operatore economico può limitarsi a compilare la sezione α della parte IV senza compilare nessun'altra sezione della parte IV:

Rispetto di tutti i criteri di selezione richiesti	Risposta
Soddisfa i criteri di selezione richiesti:	<input type="checkbox"/> Sì <input type="checkbox"/> No

A: IDONEITÀ (Articolo 100, comma 1, lettera a), del Codice)

Tale Sezione è da compilare solo se le informazioni sono state richieste espressamente dalla stazione appaltante o dall'ente concedente nell'avviso o bando pertinente o nei documenti di gara.

Idoneità	Risposta
----------	----------

<p>1) Iscrizione in un registro professionale o commerciale tenuto nello Stato membro di stabilimento ⁽²⁶⁾ per un'attività pertinente anche se non coincidente con l'oggetto dell'appalto</p> <p>Se la documentazione pertinente è disponibile elettronicamente, indicare:</p>	<p>[.....]</p> <p>(indirizzo web, autorità o organismo di emanazione, riferimento preciso della documentazione):</p> <p>[.....][.....][.....]</p>
<p>2) Per gli appalti di servizi, forniture e lavori:</p> <p>È richiesta una particolare autorizzazione o appartenenza a una particolare organizzazione (elenchi, albi, ecc.) per poter prestare il servizio di cui trattasi nel paese di stabilimento dell'operatore economico?</p> <p>Se la documentazione pertinente è disponibile elettronicamente, indicare:</p>	<p><input type="checkbox"/> Sì <input type="checkbox"/> No</p> <p>In caso affermativo, specificare quale documentazione e se l'operatore economico ne dispone: [...] <input type="checkbox"/> Sì <input type="checkbox"/> No (indirizzo web, autorità o organismo di emanazione, riferimento preciso della documentazione):</p> <p>[.....][.....][.....]</p>

⁽²⁶⁾ Conformemente all'elenco dell'allegato XI della direttiva 2014/24/UE; gli operatori economici di taluni Stati membri potrebbero dover soddisfare altri requisiti previsti nello stesso allegato.

B: CAPACITÀ ECONOMICA E FINANZIARIA (Articolo 100, comma 1, lettera b), del Codice)

Tale Sezione è da compilare solo se le informazioni sono state richieste espressamente dalla stazione appaltante o dall'ente concedente nell'avviso o bando pertinente o nei documenti di gara.

Capacità economica e finanziaria	Risposta:
<p>1a) Il fatturato globale maturato nel triennio precedente a quello di indizione della procedura è il seguente (art. 100, comma 11, del Codice):</p> <p>e</p> <p>(per gli appalti di lavori di importo pari o superiore ai 20 milioni di Euro):</p> <p>1) l'operatore economico fornisce i parametri economico-finanziari significativi richiesti, certificati da società di revisione ovvero da altri soggetti preposti che si affianchino alle valutazioni tecniche proprie dell'organismo di certificazione, da cui emerga in modo inequivoco l'esposizione finanziaria dell'operatore economico al momento in cui partecipa a una gara di appalto (art. 103, comma 1, lett. a, del Codice)</p> <p>in alternativa</p> <p>2) l'operatore economico possiede un volume d'affari in lavori pari a due volte l'importo a base di gara, che l'operatore economico deve aver realizzato nei migliori cinque dei dieci anni antecedenti alla data di pubblicazione del bando (art. 103, comma 1, lett. a, del Codice)</p>	<p>Fatturato globale [.....] [...] valuta</p> <p><input type="checkbox"/> Sì <input type="checkbox"/> No</p> <p>Indicare i parametri</p> <p>• [.....] • [.....]</p> <p><input type="checkbox"/> Sì <input type="checkbox"/> No</p> <p>Indicare il volume di affari</p> <p>[.....] valuta</p>
<p>Se le informazioni relative al fatturato globale non sono disponibili per tutto il periodo richiesto, indicare la data di costituzione o di avvio delle attività dell'operatore economico:</p>	<p>[.....]</p>
<p>1b) Per quanto riguarda gli eventuali altri requisiti economici o finanziari specificati nell'avviso o bando pertinente o nei documenti di gara, l'operatore economico dichiara che:</p> <p>Se la documentazione pertinente eventualmente specificata nell'avviso o bando pertinente o nei documenti di gara è disponibile elettronicamente, indicare:</p>	<p>[.....]</p> <p>(indirizzo web, autorità o organismo di emanazione, riferimento preciso della documentazione):</p> <p>[.....][.....][.....]</p>

C: CAPACITÀ TECNICHE E PROFESSIONALI (Articolo 100, comma 1, lettera c), del Codice)

Tale Sezione è da compilare solo se le informazioni sono state richieste espressamente dalla stazione appaltante o dall'ente concedente nell'avviso o bando pertinente o nei documenti di gara.

Capacità tecniche e professionali	Risposta:
<p>1a) Unicamente per gli appalti pubblici di lavori, durante il periodo di riferimento⁽²⁷⁾ l'operatore economico ha eseguito i seguenti lavori del tipo specificato:</p>	<p>Numero di anni (periodo specificato nell'avviso o bando pertinente o nei documenti di gara): [...]</p> <p>Lavori: [.....]</p>

(27) Le amministrazioni aggiudicatrici possono **richiedere** fino a cinque anni e **ammettere** un'esperienza che risale a **più** di cinque anni prima.

<p>Se la documentazione pertinente sull'esecuzione e sul risultato soddisfacenti dei lavori più importanti è disponibile per via elettronica, indicare:</p> <p>e</p> <p>(per gli appalti di lavori di importo pari o superiore a 100 milioni di euro):</p> <p>l'operatore economico fornisce prova di aver eseguito lavori per entità e tipologia compresi nella categoria individuata come prevalente a quelli posti in appalto opportunamente certificati dalle rispettive stazioni appaltanti, tramite presentazione del certificato di esecuzione lavori (art. 103, comma 1, lett. b, del Codice)</p>	<p>(indirizzo web, autorità o organismo di emanazione, riferimento preciso della documentazione):</p> <p>[.....][.....][.....]</p> <p>[] Si [] No</p> <p>Indicare i lavori</p> <p>[.....]</p>								
<p>1b) Unicamente per gli appalti pubblici di forniture e di servizi: di aver eseguito nel precedente triennio dalla data di indizione della procedura di gara contratti analoghi a quello in affidamento anche a favore di soggetti privati (art. 100, comma 11, del Codice):</p>	<p>Numero di anni (periodo specificato nell'avviso o bando pertinente o nei documenti di gara):</p> <p>[.....]</p> <table border="1" data-bbox="853 757 1396 869"> <thead> <tr> <th>Descrizione</th> <th>importi</th> <th>date</th> <th>destinatari</th> </tr> </thead> <tbody> <tr> <td> </td> <td> </td> <td> </td> <td> </td> </tr> </tbody> </table>	Descrizione	importi	date	destinatari				
Descrizione	importi	date	destinatari						
<p>2) Per quanto riguarda gli eventuali altri requisiti tecnici e professionali specificati nell'avviso o bando pertinente o nei documenti di gara, l'operatore economico dichiara che:</p> <p>Se la documentazione pertinente eventualmente specificata nell'avviso o bando pertinente o nei documenti di gara è disponibile elettronicamente, indicare:</p>	<p>[.....]</p> <p>(indirizzo web, autorità o organismo di emanazione, riferimento preciso della documentazione):</p> <p>[.....][.....][.....]</p>								

D: SISTEMI DI GARANZIA DELLA QUALITÀ E NORME DI GESTIONE AMBIENTALE

L'operatore economico deve fornire informazioni solo se i programmi di garanzia della qualità e/o le norme di gestione ambientale sono stati richiesti dalla stazione appaltante o dall'ente concedente nell'avviso o bando pertinente o nei documenti di gara ivi citati

<p>Sistemi di garanzia della qualità e norme di gestione ambientale</p>	<p>Risposta:</p>
<p>L'operatore economico potrà presentare certificati rilasciati da organismi indipendenti per attestare che egli soddisfa determinate norme di garanzia della qualità, compresa l'accessibilità per le persone con disabilità?</p> <p>In caso negativo, spiegare perché e precisare di quali altri mezzi di prova relativi al programma di garanzia della qualità si dispone:</p> <p>Se la documentazione pertinente è disponibile elettronicamente, indicare:</p>	<p>[] Si [] No</p> <p>[.....] [.....]</p> <p>(indirizzo web, autorità o organismo di emanazione, riferimento preciso della documentazione):</p> <p>[.....][.....][.....]</p>
<p>L'operatore economico potrà presentare certificati rilasciati da organismi indipendenti per attestare che egli rispetta determinati sistemi o norme di gestione ambientale?</p> <p>In caso negativo, spiegare perché e precisare di quali altri mezzi di prova relativi ai sistemi o norme di gestione ambientale si dispone:</p> <p>Se la documentazione pertinente è disponibile elettronicamente, indicare:</p>	<p>[] Si [] No</p> <p>[.....] [.....]</p>

	<p>(indirizzo web, autorità o organismo di emanazione, riferimento preciso della documentazione):</p> <p>[.....][.....][.....]</p>
--	--

Parte V: Riduzione del numero di candidati qualificati (ARTICOLO 70, COMMA 6, DEL CODICE)

L'operatore economico deve fornire informazioni solo se la stazione appaltante o l'ente concedente ha specificato i criteri e le regole obiettivi e non discriminatori da applicare per limitare il numero di candidati che saranno invitati a presentare un'offerta o a partecipare al dialogo. Tali informazioni, che possono essere accompagnate da condizioni relative ai (tipi di) certificati o alle forme di prove documentali da produrre eventualmente, sono riportate nell'avviso o bando pertinente o nei documenti di gara ivi citati.

Solo per le procedure ristrette, le procedure competitive con negoziazione, le procedure di dialogo competitivo e i partenariati per l'innovazione:

L'operatore economico dichiara:

Riduzione del numero	Risposta:
<p>Di soddisfare i criteri e le regole obiettivi e non discriminatori da applicare per limitare il numero di candidati, come di seguito indicato :</p> <p>Se sono richiesti determinati certificati o altre forme di prove documentali, indicare per ciascun documento se l'operatore economico dispone dei documenti richiesti:</p> <p>Se alcuni di tali certificati o altre forme di prove documentali sono disponibili elettronicamente ⁽²⁸⁾, indicare per ciascun documento:</p>	<p>[.....]</p> <p>[] Si [] No ⁽²⁹⁾</p> <p>(indirizzo web, autorità o organismo di emanazione, riferimento preciso della documentazione):</p> <p>[.....][.....][.....]⁽³⁰⁾</p>

Parte VI: Dichiarazioni finali

Il sottoscritto/i sottoscritti dichiara/dichiarano formalmente che le informazioni riportate nelle precedenti parti da II a V sono veritiere e corrette e che il sottoscritto/i sottoscritti è/sono consapevole/consapevoli delle conseguenze di una grave falsa dichiarazione, ai sensi dell'articolo 76 del DPR 445/2000.

Ferme restando le disposizioni degli articoli 40, 43 e 46 del DPR 445/2000, il sottoscritto/i sottoscritti dichiara/dichiarano formalmente di essere in grado di produrre, su richiesta e senza indugio, i certificati e le altre forme di prove documentali del caso, con le seguenti eccezioni:

- a) se la stazione appaltante o l'ente concedente hanno la possibilità di acquisire direttamente la documentazione complementare accedendo a una banca dati nazionale che sia disponibile gratuitamente in un qualunque Stato membro ⁽³¹⁾, oppure*
- b) a decorrere al più tardi dal 18 aprile 2018 ⁽³²⁾, la stazione appaltante o l'ente concedente sono già in possesso della documentazione in questione.*

Il sottoscritto/i sottoscritti autorizza/autorizzano formalmente [nome della stazione appaltante o dell'ente concedente di cui alla parte I, sezione A] ad accedere ai documenti complementari alle informazioni, di cui [alla parte/alla sezione/al punto o ai punti] del presente documento di gara unico europeo, ai fini della [procedura di appalto: (descrizione sommaria, estremi della pubblicazione nella Gazzetta ufficiale dell'Unione europea, numero di riferimento)].

Data, luogo e, se richiesto o necessario, firma/firme: [.....]

⁽²⁸⁾ Indicare chiaramente la voce cui si riferisce la risposta.

⁽²⁹⁾ Ripetere tante volte quanto necessario.

⁽³⁰⁾ Ripetere tante volte quanto necessario.

⁽³¹⁾ A condizione che l'operatore economico abbia fornito le informazioni necessarie (indirizzo web, autorità o organismo di emanazione, riferimento preciso della documentazione) in modo da consentire all'amministrazione aggiudicatrice o all'ente aggiudicatore di acquisire la documentazione. Se necessario, accludere il pertinente assenso.

⁽³²⁾ In funzione dell'attuazione nazionale dell'articolo 59, paragrafo 5, secondo comma, della direttiva 2014/24/UE.

ALLEGATO A/3 - SCHEDA FORNITORE

PROCEDURA DI GARA APERTA E TELEMATICA PER L’AFFIDAMENTO DELLA FORNITURA ANNUALE DI N. 500 CIRCUITI PER CIRCOLAZIONE EXTRACORPOREA PER LA UOC CARDIOCHIRURGIA DELL’A.O.R.N. “S. ANNA E S. SEBASTIANO” DI CASERTA.

Denominazione e Ragione Sociale:

Sede Amministrativa:

Partita IVA:		codice fiscale:	
numero telefonico	numero fax	recapito @ Mail (uff. commerciale):	
Referente commerciale:			

numero telefonico	numero fax	recapito @ Mail
-------------------	------------	-----------------

NODO SMISTAMENTO ORDINI

Canale NSO:

Data, _____

Firma del Legale Rappresentante o di un suo Procuratore

Firma autografa sostituita da firma digitale

apposta ai sensi del D.lgs. n.82/2005 “Codice di Amministrazione Digitale” (CAD)

PROCEDURA DI GARA APERTA E TELEMATICA PER L’AFFIDAMENTO DELLA FORNITURA ANNUALE DI N. 500 CIRCUITI PER CIRCOLAZIONE EXTRACORPOREA PER LA UOC CARDIOCHIRURGIA DELL’A.O.R.N. “S. ANNA E S. SEBASTIANO” DI CASERTA.

ALLEGATO A/4

“AVVALIMENTO – DICHIARAZIONI IMPRESA AUSILIARIA”

LA PRESENTE DICHIARAZIONE, A PENA DI ESCLUSIONE, DEVE ESSERE FIRMATA DIGITALMENTE OPPURE CORREDATA DA FOTOCOPIA DEL DOCUMENTO DI IDENTIFICAZIONE DEL FIRMATARIO.

Dichiarazione sostitutiva requisiti ai sensi del DPR 445/2000

Il/la sottoscritto/a _____ nato/a a _____ () il __/__/_____, _____ C.F. _____, domiciliato/a per la carica ove appresso, in qualità di _____.¹(o altro, specificare: _____) della impresa _____ con sede in _____ (), Via _____, _____, Codice Fiscale n. _____ P. IVA _____ iscritta presso il Registro delle Imprese di _____ dal __/__/__, n. REA _____, per le seguenti attività _____ in qualità di

IMPRESA AUSILIARIA

del Concorrente _____ della gara in oggetto: _____ pienamente consapevole della responsabilità penale cui va incontro, ai sensi e per gli effetti dell’art. 76 D.P.R. 28 dicembre 2000, n. 445, in caso di dichiarazioni mendaci o di formazione, esibizione o uso di atti falsi ovvero di atti contenenti dati non più rispondenti a verità,

DICHIARA ed attesta sotto la propria responsabilità

- a) di possedere - ai sensi e per gli effetti dell’art.104 del D. Lgs.36/2023 - i seguenti requisiti di carattere speciale, così come prescritti dal disciplinare di gara, di cui il concorrente si avvale per poter essere ammesso alla gara: _____;
- b) di obbligarsi - *in maniera incondizionata e irrevocabile* -, nei confronti del concorrente e della Stazione Appaltante, a mettere a disposizione le risorse necessarie di cui è carente l’operatore ausiliato per tutta la durata dell’appalto, nei modi e nei limiti stabiliti dall’art. 104 del D. Lgs. n.36/2023, nonché – *qualora i requisiti oggetto di avvalimento riguardino, ai sensi dell’art. 104 comma 3 D. Lgs. 36/2023, il possesso di autorizzazione o altro titolo abilitativo per la partecipazione alla procedura di aggiudicazione o possesso di titoli di studio o professionali necessari all’esecuzione della prestazione oggetto dell’appalto* - di eseguire direttamente le prestazioni per cui tali capacità sono richieste;
- c) di non partecipare a sua volta alla stessa gara, né in forma singola, né in forma associata, né in qualità di ausiliario di altro soggetto concorrente;
La ditta Ausiliaria, inoltre:
- d) **comunica** che l’Ente Certificatore dell’ottemperanza alle norme sul diritto al lavoro dei disabili (art. 17, legge 68/99) è: _____ (indicare anche la sede/ufficio competente), indirizzo PEC _____ (indicare l’indirizzo pec dell’ufficio competente);
- e) **indica**, relativamente alla propria impresa, che la Sede competente dell’Agenzia dell’Entrate è la seguente (indirizzo) _____; (PEC) _____;
- f) **attesta** di essere informato, ai sensi e per gli effetti del decreto legislativo 30 giugno 2003, n. 196 e del Regolamento 2016/679 - GDPR, che i dati personali raccolti saranno trattati, anche con strumenti informatici, esclusivamente nell’ambito del procedimento per il quale la dichiarazione viene resa;

¹La dichiarazione deve essere effettuata da un legale rappresentante o da un procuratore speciale/generale. In quest’ultimo caso deve essere fornito dall’impresa la procura speciale o altra idonea documentazione da cui trae i poteri di firma

g) (dichiarazione eventuale, selezionare il box successivo ove si intenda rilasciare la relativa dichiarazione)
 dichiara che l'Impresa si trova in una delle condizioni previste **dall'art. 96, co. 13, D. Lgs. 36/2023 e smi**, di non applicabilità delle cause di esclusione previste dal medesimo articolo, come risultante dalla documentazione allegata (indicare documentazione allegata) _____;

h) **dichiara** che i dati identificativi dei soggetti di cui all'art. 94, co. 3 del *Codice* sono:

NOME COGNOME	CODICE FISCALE	CARICA	RESIDENZA	CESSATO (SI/NO)

i) **attesta** che i soggetti di cui all'art. 94, co. 3, del D.Lgs. 36/2023, **NON** si trovano nelle condizioni di cui al medesimo articolo, co. 1, lett. b-bis)

j) **dichiara** che l'impresa **NON** si trova nelle condizioni di cui all'art. 98, co. 3, D. Lgs. 36/2023;

k) (se del caso) **dichiara** che i seguenti soggetti, di cui all'art. 94, co.3 del *Codice*, hanno riportato **condanne definitive** per i reati di cui all'art. 94, comma 1, del *Codice*, come di seguito specificati:

NOME	COGNOME	CONDANNE DEFINITIVE

l) (dichiarazione eventuale) **dichiara**² che i seguenti soggetti, di cui all'art. 94, co. 3, del *Codice*, hanno riportato **condanne non passate in giudicato**

NOME COGNOME	CODICE FISCALE	CONDANNE NON PASSATE IN GIUDICATO (specificare)

m) dichiara di essere edotto degli obblighi derivanti dal Codice di comportamento adottato dalla stazione appaltante _____ al _____ seguente indirizzo https://www.ospedale.caserta.it/delibere/2023/Deliberazione%20del%20Direttore%20Generale_916_2023.pdf e si impegna, in caso di aggiudicazione, ad osservare e a far osservare ai propri dipendenti e collaboratori, per quanto applicabile, il suddetto codice, pena la risoluzione del contratto;

n) di essere edotto degli obblighi derivanti dal Piano triennale per la prevenzione della corruzione e della trasparenza adottati dalla stazione appaltante e reperibili sul sito internet - PIAO https://www.ospedale.caserta.it/delibere/2023/Deliberazione%20del%20Direttore%20Generale_295_2023.pdf e https://www.ospedale.caserta.it/delibere/2023/Deliberazione%20del%20Direttore%20Generale_905_2023.pdf e di uniformarsi ai principi ivi contenuti e di impegnarsi, in caso di aggiudicazione, ad osservare e a far osservare ai propri dipendenti e collaboratori, per quanto applicabili, il suddetto Piano, pena la risoluzione del contratto;

o) **Per gli operatori economici ammessi al concordato preventivo con continuità aziendale di cui all'art. 186 bis del R.D. 16 marzo 1942, n. 267**

di indicare, ad integrazione di quanto indicato nella parte III, sez. C, lett. d) del DGUE, i seguenti estremi del provvedimento di ammissione al concordato e del provvedimento di autorizzazione a partecipare alle gare _____, rilasciati dal Tribunale di _____;

p) dichiara l'assenza delle cause di incompatibilità di cui all'art. 53, co. 16-ter, del D.lgs. n. 165/2001 nei confronti della Committente;

² Al fine di valutare l'eventuale grave illecito professionale previsto dall'art. 80, co. 5, lett. c), così come indicato dalle Linee Guida ANAC n. 6 (Deliberazione del Consiglio n. 1008/2017)

- q) *(dichiarazione eventuale, selezionare il box successivo ove si intenda rilasciare la relativa dichiarazione)*
- dichiara che l'Impresa si trova in una delle condizioni previste dall'art. 96, co. 13, D. Lgs. n.36/2023, di non applicabilità delle cause di esclusione previste dal medesimo articolo, come risultante dalla documentazione allegata (indicare documentazione allegata) _____;
- r) [in caso avvalimento attinente a servizi/forniture aventi ad oggetto **ESCLUSIVAMENTE** prestazioni (principali e/o secondarie) di cui ai settori sensibili di cui all'art 1, comma 53 della l. 190/2012] dichiara di essere iscritto nell'elenco dei fornitori, prestatori di servizi non soggetti a tentativo di infiltrazione mafiosa (c.d. white list) istituito presso la Prefettura della provincia di _____, oppure dichiara di aver presentato domanda di iscrizione nell'elenco dei fornitori, prestatori di servizi non soggetti a tentativo di infiltrazione mafiosa (c.d. white list) istituito presso la Prefettura della provincia di _____;
- s) **di essere consapevole** che, qualora fosse accertata la non veridicità del contenuto della presente dichiarazione, questa Impresa verrà esclusa dalla procedura ad evidenza pubblica per la quale è rilasciata, o, se risultata aggiudicataria, decadrà dalla aggiudicazione medesima la quale verrà annullata e/o revocata dalla Stazione Appaltante.; inoltre, qualora la non veridicità del contenuto della presente dichiarazione fosse accertata dopo la stipula del Contratto, questo potrà essere risolto di diritto dalla Committente ai sensi dell'art. 1456 cod. civ.

CONSENSO AL TRATTAMENTO DEI DATI PERSONALI

Con la firma del presente documento il sottoscritto dichiara altresì, ai sensi dell'art. 13 del D.Lgs. n. 196/2003 "Codice in materia di protezione dei dati personali" ed ai sensi dell'art. 13 del Regolamento UE n. 2016/679 relativo alla protezione delle persone fisiche con riguardo al trattamento dei dati personali, nonché alla libera circolazione di tali dati, di aver letto l'informativa sul trattamento dei dati personali contenuta nel Disciplinare di gara e di essere consapevole che i dati personali raccolti saranno trattati, anche con strumenti informatici, esclusivamente nell'ambito della presente gara e per le finalità ivi descritte, e di essere stato informato circa i diritti di cui all'articolo 7 del D.Lgs. n. 196/2003 e di cui agli artt. da 15 a 22 del Regolamento UE n. 2016/679.

Si avvisano i concorrenti che, ai sensi dell'art. 76 D.P.R. 28 dicembre 2000, n.445 «Chiunque rilascia dichiarazioni mendaci, forma atti falsi o ne fa uso nei casi previsti dal presente testo unico è punito ai sensi del codice penale e delle leggi speciali in materia. L'esibizione di un atto contenente dati non più rispondenti a verità equivale ad uso di atto falso».

LUOGO, li ___/___/_____

FIRMATO DIGITALMENTE

ALLEGATO A5 BIS - INDICE DOCUMENTAZIONE TECNICA

PROCEDURA DI GARA APERTA E TELEMATICA PER L’AFFIDAMENTO DELLA FORNITURA ANNUALE DI N. 500 CIRCUITI PER CIRCOLAZIONE EXTRACORPOREA PER LA UOC CARDIOCHIRURGIA DELL’A.O.R.N. “S. ANNA E S. SEBASTIANO” DI CASERTA.

L’operatore Economico, a pena di esclusione, non deve recare alcun riferimento al prezzo offerto, alla sua composizione/scomposizione, ovvero elementi che consentono di desumere in tutto o in parte l’offerta economica del concorrente.

La documentazione tecnica dovrà essere collocata a Sistema (piattaforma SIAPS) nel campo “Documentazione Tecnica”, all’uopo predisposto nella scheda “Caricamento Lotti” presentando la documentazione sottoelencata per ciascun lotto offerto:

	DOCUMENTAZIONE TECNICA	Piattaforma SIAPS
1	<p>File denominato: “Scheda Tecnica Lotto xx”</p> <p>Scheda Tecnica Prodotto Offerto -</p> <p>Nella scheda tecnica devono essere riportate le seguenti informazioni:</p> <ul style="list-style-type: none">- Numero lotto di riferimento- denominazione commerciale del prodotto offerto- codice prodotto offerto- il nome e la ragione sociale ed indirizzo del fabbricante- CND prodotto offerto (classificazione nazionale dei dispositivi)- RDM prodotto offerto (numero identificativo del dispositivo nel repertorio del Ministero della Salute) ove previsto- UDI ove previsto, come da normativa vigente- tipo di materiale di cui è costituito il dispositivo, natura delle materie prime utilizzate- specifiche tecniche del prodotto offerto- gamma di misure- caratteristiche del confezionamento- Destinazione d’uso- metodo di sterilizzazione (laddove previsto)- indicazioni per la conservazione- classe di rischio di appartenenza	<p>File denominato: “Scheda Tecnica Lotto xx”</p>
2	<p>File denominato: “Catalogo prodotti”</p> <p>Catalogo dei prodotti commercializzati dall’operatore economico riferiti</p>	<p>File denominato: “Catalogo prodotti”</p>

	all'oggetto di gara.	
3	<p>File denominato: "Copia certificato CE"</p> <p>Copia del certificato, conforme all'originale e in corso di validità, della certificazione CE e relativa classe rilasciata dall'Ente Certificatore e il numero di repertorio di registrazione del Ministero della Salute.</p> <p>Si precisa che tutta la documentazione presente nella banca dati del Nuovo Sistema Informativo Sanitario (NSIS) e reperibile tramite il numero di registrazione nel repertorio generale dei dispositivi medici commercializzati in Italia (RDM) può essere omessa <u>previa dichiarazione dell'offerente</u> attestante l'aggiornamento della documentazione presente in tale banca dati.</p>	File denominato: "Copia certificato CE"
4	<p>File denominato: "Etichetta"</p> <p>Copia dell'etichetta del prodotto offerto -</p>	File denominato: "Etichetta"
5	<p>File denominato: "Dichiarazione Latex free"</p> <p>Dichiarazione dell'offerente che attesti</p> <ul style="list-style-type: none"> - Che tutti i prodotti offerti sono Latex Free e DHPE free; - Che i prodotti offerti sono biocompatibili; 	File denominato: "Dichiarazione Latex free"
	DICHIARAZIONI EVENTUALI	
1	<p>File denominato: "Documentazione ulteriore"</p> <p>Ogni altra dichiarazione o documentazione eventualmente anche relativa alle caratteristiche tecniche minime previste e non desumibili dalla scheda tecnica o dalla visione del campione (quando previsto), necessaria ai fini della valutazione.</p>	File denominato: "Documentazione ulteriore"
2	<p>File denominato: "Segreti tecnici e commerciali"</p> <p>Segreti tecnici e commerciali e documentazione a comprova</p> <p>N.B.= L'operatore economico allega una dichiarazione, anche in caso di assenza di segreti tecnici e commerciali.</p>	File denominato: "Segreti tecnici e commerciali"
3	<p>File denominato: "Dichiarazione equivalenza"</p> <p>Dichiarazione dell'intenzione di fornire per il lotto specifico prodotti equivalenti ai requisiti definiti dalle specifiche tecniche ai sensi dell'art. 79 d.lgs.36/2023 e smi</p>	File denominato: "Dichiarazione equivalenza"

A/6.1 DICHIARAZIONE DI EQUIVALENZA

Il/La sottoscritto/a _____, nato/a a _____, Prov. _____, il _____, domiciliato per la carica presso la sede legale sotto indicata, in qualità di _____ e legale rappresentante della _____, con sede in _____, Prov. _____, via _____, n. _____, CAP _____, codice fiscale n. _____ e partita IVA n. _____, presso cui elegge domicilio, di seguito denominata "Impresa", ai sensi e per gli effetti degli articoli 46 e 47 del d.P.R. 445/2000, consapevole delle conseguenze amministrative e delle responsabilità penali previste in caso di dichiarazioni mendaci e/o formazione od uso di atti falsi, nonché in caso di esibizione di atti contenenti dati non più corrispondenti a verità, previste dagli articoli 75 e 76 del medesimo Decreto;

DICHIARA

l'equivalenza delle tutele normative fra il CCNL _____ che si intende applicare all'appalto e il CCNL Terziario/Commercio individuato dalla Stazione Appaltante rispetto ai seguenti parametri:

1. Retribuzione tabellare annuale

CCNL _____

Descrivere il trattamento previsto dal CCNL che si intende utilizzare citando lo specifico articolo

CCNL Terziario/Commercio

Descrivere il trattamento previsto dal CCNL previsto dalla stazione appaltante citando lo specifico articolo

2. Indennità di contingenza

CCNL _____

Descrivere il trattamento previsto dal CCNL che si intende utilizzare citando lo specifico articolo

CCNL Terziario/Commercio

Descrivere il trattamento previsto dal CCNL previsto dalla stazione appaltante citando lo specifico articolo

3. Elemento Distinto della Retribuzione – EDR a cui vanno sommate le eventuali Mensilità aggiuntive (tredicesima e quattordicesima) e le Ulteriori indennità previste

CCNL _____

Descrivere il trattamento previsto dal CCNL che si intende utilizzare citando lo specifico articolo

CCNL Terziario/Commercio

Descrivere il trattamento previsto dal CCNL previsto dalla stazione appaltante citando lo specifico articolo

4. Disciplina del lavoro supplementare e le clausole elastiche nel part-time

CCNL _____

Descrivere il trattamento previsto dal CCNL che si intende utilizzare citando lo specifico articolo

CCNL Terziario/Commercio

Descrivere il trattamento previsto dal CCNL previsto dalla stazione appaltante citando lo specifico articolo

5. Disciplina del lavoro straordinario, con particolare riferimento ai suoi limiti massimi (solo il CCNL leader può individuare ore annuali di straordinario superiori alle 250)

CCNL _____

Descrivere il trattamento previsto dal CCNL che si intende utilizzare citando lo specifico articolo

CCNL Terziario/Commercio

Descrivere il trattamento previsto dal CCNL previsto dalla stazione appaltante citando lo specifico articolo

6. Disciplina compensativa delle ex festività soppresse (normalmente avviene attraverso il riconoscimento di permessi individuali)

CCNL _____

CCNL Terziario/Commercio

Descrivere il trattamento previsto dal CCNL che si intende utilizzare citando lo specifico articolo

Descrivere il trattamento previsto dal CCNL previsto dalla stazione appaltante citando lo specifico articolo

7. Durata del periodo di prova

CCNL _____

Descrivere il trattamento previsto dal CCNL che si intende utilizzare citando lo specifico articolo

CCNL Terziario/Commercio

Descrivere il trattamento previsto dal CCNL previsto dalla stazione appaltante citando lo specifico articolo

8. Durata del periodo di preavviso

CCNL _____

Descrivere il trattamento previsto dal CCNL che si intende utilizzare citando lo specifico articolo

CCNL Terziario/Commercio

Descrivere il trattamento previsto dal CCNL previsto dalla stazione appaltante citando lo specifico articolo

9. Durata del periodo di comporto in caso di malattia e infortunio

CCNL _____

Descrivere il trattamento previsto dal CCNL che si intende utilizzare citando lo specifico articolo

CCNL Terziario/Commercio

Descrivere il trattamento previsto dal CCNL previsto dalla stazione appaltante citando lo specifico articolo

10. Malattia e infortunio (con particolare riferimento al riconoscimento di un'eventuale integrazione delle relative indennità)

CCNL _____

Descrivere il trattamento previsto dal CCNL che si intende utilizzare citando lo specifico articolo

CCNL Terziario/Commercio

Descrivere il trattamento previsto dal CCNL previsto dalla stazione appaltante citando lo specifico articolo

11. Maternità ed eventuale riconoscimento di un'integrazione della relativa indennità per astensione obbligatoria e facoltativa

CCNL _____

Descrivere il trattamento previsto dal CCNL che si intende utilizzare citando lo specifico articolo

CCNL Terziario/Commercio

Descrivere il trattamento previsto dal CCNL previsto dalla stazione appaltante citando lo specifico articolo

12. Monte ore di permessi retribuiti

CCNL _____

Descrivere il trattamento previsto dal CCNL che si intende utilizzare citando lo specifico articolo

CCNL Terziario/Commercio

Descrivere il trattamento previsto dal CCNL previsto dalla stazione appaltante citando lo specifico articolo

13. Bilateralità

CCNL _____

Descrivere il trattamento previsto dal CCNL che si intende utilizzare citando lo specifico articolo

CCNL Terziario/Commercio

Descrivere il trattamento previsto dal CCNL previsto dalla stazione appaltante citando lo specifico articolo

14. Previdenza integrativa

CCNL _____

Descrivere il trattamento previsto dal CCNL che si intende utilizzare citando lo specifico articolo

CCNL Terziario/Commercio

Descrivere il trattamento previsto dal CCNL previsto dalla stazione appaltante citando lo specifico articolo

15. Sanità integrativa

CCNL _____

Descrivere il trattamento previsto dal
CCNL che si intende utilizzare citando lo
specifico articolo

CCNL Terziario/Commercio

Descrivere il trattamento previsto dal
CCNL previsto dalla stazione appaltante
citando lo specifico articolo

Il concorrente allega copia del CCNL applicato.

Firma digitale

Nota: Si può ritenere sussistente l'equivalenza in caso di uno scostamento limitato a soli due parametri.

Data _____

Firma del dichiarante

PROCEDURA DI GARA APERTA E TELEMATICA PER L’AFFIDAMENTO DELLA FORNITURA ANNUALE DI N. 500 CIRCUITI PER CIRCOLAZIONE EXTRACORPOREA PER LA UOC CARDIOCHIRURGIA DELL’A.O.R.N. “S. ANNA E S. SEBASTIANO” DI CASERTA.

ALLEGATO A7 - “ASSOLVIMENTO IMPOSTA DI BOLLO”

Il presente documento dovrà essere firmato digitalmente dal dichiarante e allegato a Sistema, secondo quanto indicato nel Disciplinare di gara e nelle guide al Sistema.

Il/la sottoscritto/a (per i soggetti che partecipano in forma singola e per i soggetti che partecipano in forma associata se già costituiti, per i Consorzi di cui all’art. 45, co. 2, lett. b) e c), del Codice e per le reti dotate di un organo comune con potere di rappresentanza e di soggettività giuridica)

NOME COGNOME	LUOGO E DATA DI NASCITA	C.F.	CARICA	IMPRESA (RAGIONE SOCIALE C.F./P.IVA)

Ovvero (per gli altri soggetti)

I sottoscritti:

NOME COGNOME	LUOGO E DATA DI NASCITA	C.F.	CARICA	IMPRESA (RAGIONE SOCIALE C.F./P.IVA)

pienamente consapevole/i della responsabilità penale, ai sensi e per gli effetti dell’art. 76 D.P.R. 28 dicembre 2000, n. 445, in caso di dichiarazioni mendaci o di formazione, esibizione o uso di atti falsi ovvero di atti contenenti dati non più rispondenti a verità,

DICHIARA/NO sotto la propria responsabilità

- che gli obblighi relativi al pagamento dell’imposta di bollo ai sensi dell’art. 3 del DM 10 novembre 2011 (ex DPR 642/1972) sono stati assolti e che la presente marca da bollo (indicare di seguito il numero identificativo e la data);
- Procedura di gara cui il pagamento si riferisce: “PROCEDURA DI GARA APERTA E TELEMATICA PER L’AFFIDAMENTO DELLA FORNITURA ANNUALE DI N. 500 CIRCUITI PER CIRCOLAZIONE EXTRACORPOREA PER LA UOC CARDIOCHIRURGIA DELL’A.O.R.N. “S. ANNA E S. SEBASTIANO” DI CASERTA”.
- Valore Marca da Bollo: € **16,00**
- Numero Identificativo:
- Data di assolvimento dell’imposta:

**SPAZIO PER APPOSIZIONE DELLA
MARCA DA BOLLO**

DICHIARA/NO, inoltre

- di aver provveduto ad annullare (apponendovi la data dell'istanza) la predetta marca da bollo e di impegnarsi a conservarne l'originale contestualmente alla predetta istanza a cui esclusivamente afferisce per eventuali controlli da parte dell'amministrazione;
- di essere consapevole/i che è nella piena, esclusiva e diretta responsabilità del richiedente l'obbligo di utilizzare una marca da bollo per ogni singola istanza, e pertanto non è possibile comunicare gli stessi estremi di una marca da bollo per istanze diverse, ovvero utilizzare più volte gli stessi dati identificativi della marca da bollo per istanze diverse.

Si avvisano i concorrenti che, ai sensi dell'art. 76 D.P.R. 28 dicembre 2000, n.445 «Chiunque rilascia dichiarazioni mendaci, forma atti falsi o ne fa uso nei casi previsti dal presente testo unico è punito ai sensi del codice penale e delle leggi speciali in materia. L'esibizione di un atto contenente dati non più rispondenti a verità equivale ad uso di atto falso».

[Fare clic qui per immettere testo], li / /

FIRMATO DIGITALMENTE



PROCEDURA DI GARA APERTA E TELEMATICA PER L’AFFIDAMENTO DELLA FORNITURA ANNUALE DI N. 500 CIRCUITI PER CIRCOLAZIONE EXTRACORPOREA PER LA UOC CARDIOCHIRURGIA DELL’A.O.R.N. “S. ANNA E S. SEBASTIANO” DI CASERTA.

ALLEGATO A8 - SCHEMA DI CONTRATTO

TRA

..... con sede legale in e domiciliata ai fini del presente atto in, P. IVA, Cod. Fisc., in persona del Direttore Generale e legale rappresentante,, giusta poteri allo stesso conferiti dalla in data

E

- _____, sede legale in ____, Via ____, capitale sociale Euro ____ iscritta al Registro delle Imprese di ____ al n. ____, P. IVA ____, domiciliata ai fini del presente atto in ____, Via ____, in persona del ____ e legale rappresentante Dott. _____, giusta poteri allo stesso conferiti da _____, [in caso di RTI, nella sua qualità di impresa mandataria capo-gruppo del Raggruppamento Temporaneo tra, oltre alla stessa, la mandante ____, sede legale in ____, Via ____, capitale sociale Euro ____=, iscritta al Registro delle Imprese di ____ al n. ____, P. IVA ____, domiciliata ai fini del presente atto in ____, via ____, e la mandante ____, sede legale in ____, Via ____, capitale sociale Euro ____=, iscritta al Registro delle Imprese di ____ al n. ____, P. IVA ____, domiciliata ai fini del presente atto in ____, via ____, giusta mandato collettivo speciale con rappresentanza autenticato dal notaio in ____, dott. ____ ____, repertorio n. ____] (nel seguito per brevità anche “*Fornitore*”)

PREMESSO

- a) che questa A.O.R.N. Sant’Anna e San Sebastiano di Caserta, in qualità di stazione appaltante, ha indetto la **PROCEDURA DI GARA APERTA E TELEMATICA PER L’AFFIDAMENTO DELLA FORNITURA ANNUALE DI N. 500 CIRCUITI PER CIRCOLAZIONE EXTRACORPOREA PER LA UOC CARDIOCHIRURGIA DELL’A.O.R.N. “S. ANNA E S. SEBASTIANO” DI CASERTA.**, come descritta nel Capitolato Speciale e nell’Allegato B – requisiti minimi al CSA;
- b) che il Fornitore che sottoscrive il presente contratto è risultato aggiudicatario dei seguenti lotti presenti in gara ed ha manifestato la volontà di impegnarsi ad eseguire quanto stabilito nel medesimo alle condizioni, modalità e termini ivi stabiliti:
 - lotto n. _____ importo di aggiudica complessivo triennale € ____ iva esclusa al ____%;
 - lotto n. _____ importo di aggiudica complessivo triennale € ____ iva esclusa al ____%;
- c) che il Fornitore dichiara che quanto risulta dal presente Contratto e dai suoi Allegati, ivi compreso il Capitolato tecnico, nonché gli ulteriori atti della procedura, definiscono in modo adeguato e completo gli impegni assunti con la firma del presente atto, nonché l’oggetto delle prestazioni da fornire e, in ogni caso, ha potuto acquisire tutti gli elementi per una idonea valutazione tecnica ed economica delle stesse e per la formulazione dell’offerta;
- d) che il Fornitore ha presentato la documentazione richiesta ai fini della stipula del presente Contratto che, anche se non materialmente allegata al presente atto, ne forma parte integrante e sostanziale;
- e) che il Fornitore, con la seconda sottoscrizione, dichiara, ai sensi e per gli effetti di cui agli artt. 1341 e 1342 cod. civ., di accettare tutte le condizioni e patti contenuti nel presente Contratto e relativi Allegati, e di avere particolarmente considerato quanto stabilito e convenuto con le

relative clausole; in particolare dichiara di approvare specificamente le clausole e condizioni riportate in calce al presente Contratto;

Ciò premesso, tra le parti come in epigrafe rappresentate e domiciliate si conviene e si stipula quanto segue:

Articolo I – Definizioni

Nell'ambito del presente Contratto, si intende per:

- a) Contratto di Fornitura:** il presente atto, comprensivo di tutti i suoi Allegati, nonché dei documenti ivi richiamati, quale accordo concluso dalla A.O.R.N. S.Anna e San Sebastiano di Caserta, da una parte, ed il Fornitore, dall'altra parte, con lo scopo di stabilire le clausole relative agli ordini di fornitura emessi dall'UOC Farmacia dell'AORN;
- b) Amministrazione:** l'AORN Azienda Ospedaliera sant'Anna e San Sebastiano di Caserta, sulla base della normativa vigente, è legittimata ad utilizzare il Contratto e può, dunque, emettere ordinativi di fornitura basati sul presente Contratto, nel rispetto delle quote di fornitura prestabilite;
- c) Fornitore:** aggiudicatario (impresa, raggruppamento temporaneo o consorzio di imprese) della procedura di cui in premessa, che sottoscrive il presente Contratto impegnandosi a quanto nello stesso previsto;
- d) Capitolato Tecnico e relativi allegati:** i documenti ricompresi fra gli atti di gara e scaricabili dal sito dell'Azienda nella relativa sezione di gara, atti che descrivono le specifiche tecniche della fornitura oggetto del Contratto;

Articolo II - Valore delle premesse, degli allegati e norme regolatrici

Le premesse di cui sopra, gli atti ed i documenti richiamati nelle medesime premesse e nella restante parte del presente atto, ancorché non materialmente allegati, costituiscono parte integrante e sostanziale del presente Contratto.

Costituiscono, altresì, parte integrante e sostanziale del Contratto:

- il Capitolato Tecnico di cui sopra;
- l'Offerta tecnica del Fornitore, agli atti della UOC Provveditorato ed Economato dell'AORN;
- l'Allegato "A" (Offerta economica del Fornitore);
- l'Allegato "B" (Contratto informatico su piattaforma SIAPS).

Il presente Contratto è regolato, in via gradata:

- a)** dal contenuto del Contratto e dei suoi Allegati, che costituiscono la manifestazione integrale di tutti gli accordi intervenuti con il Fornitore relativamente alle attività e prestazioni contrattuali che costituiscono parte integrante e sostanziale del Contratto;
- b)** dalle disposizioni di cui al D. Lgs. n. 36/2023;
- c)** dalle disposizioni anche regolamentari in vigore per le Amministrazioni, di cui il Fornitore dichiara di avere esatta conoscenza e che, sebbene non siano materialmente allegati, formano parte integrante del presente atto;
- d)** dalle norme in materia di Contabilità di Stato;
- e)** dal codice civile e dalle altre disposizioni normative in vigore in materia di contratti di diritto privato.

In caso di contrasto o difficoltà interpretativa tra quanto contenuto nel presente Contratto e relativi Allegati, da una parte, e quanto dichiarato nell'Offerta Tecnica, dall'altra parte, prevarrà quanto contenuto nei primi, fatto comunque salvo il caso in cui l'Offerta Tecnica contenga, a giudizio dell'AORN previsioni migliorative rispetto a quelle contenute nel presente Contratto e relativi Allegati.

Le clausole del Contratto sono sostituite, modificate od abrogate automaticamente per effetto di norme aventi carattere cogente contenute in leggi o regolamenti che entreranno in vigore successivamente, fermo restando che in ogni caso, anche ove intervengano modificazioni autoritative

dei prezzi migliorativi per il Fornitore, quest'ultimo rinuncia a promuovere azioni o ad opporre eccezioni rivolte a sospendere o a risolvere il rapporto contrattuale in essere.

Nel caso in cui dovessero sopraggiungere provvedimenti di pubbliche autorità dai contenuti non suscettibili di inserimento di diritto nel presente Contratto l'Amministrazione contraente, da un lato, e il Fornitore, dall'altro lato, potranno concordare le opportune modifiche ai soprarichiamati documenti sul presupposto di un equo contemperamento dei rispettivi interessi e nel rispetto dei criteri di aggiudicazione della procedura.

Articolo III - Oggetto del contratto

Il presente contratto concerne l'affidamento della fornitura triennale di dispositivi medici per le varie UU.OO. dell'A.O.R.N. "S. ANNA E S. SEBASTIANO" DI CASERTA., come descritta nel Capitolato Speciale e nell'Allegato B – requisiti minimi al CSA.

Il Fornitore aggiudicatario, con la sottoscrizione del presente atto, si impegna a fornire quanto richiesto alle condizioni stabilite nel presente Contratto e relativi Allegati, ivi incluse le condizioni indicate nel Capitolato tecnico.

L'AORN nel periodo di efficacia del presente Contratto, si riserva la facoltà di incrementare/ridurre il valore dell'appalto, nei limiti previsti dalla normativa vigente, alle condizioni e corrispettivi stabiliti nel presente atto e nei suoi Allegati; in particolare, l'AORN potrà, alle stesse condizioni, incrementare/ridurre la fornitura fino a concorrenza di un quinto ai sensi dell'art.120 co.9 del D.Lgs.n.36/2023.

Fermo restando quanto previsto al comma precedente, l'AORN nel corso dell'esecuzione contrattuale, potrà apportare, nei casi e con le modalità previste variazioni e modifiche nei limiti e modalità previsti dall'art.120 del precitato Decreto.

Articolo IV- Durata del contratto

Il presente Contratto avrà una durata triennale come stabilito nella documentazione di gara

Articolo V - Disposizioni specifiche

1. Fermo restante quanto stabilito in altre parti del presente Contratto e relativi Allegati, l'Amministrazione:

- regolamerterà il subappalto, nel rispetto di quanto stabilito all'art. 119 del D.Lgs. n. 36/2023;
- prevederà il rispetto degli obblighi derivanti dal rapporto di lavoro, secondo la normativa vigente;
- potrà prevedere l'esecuzione di verifiche tecniche e documentali in corso di fornitura;
- prevederà le prescrizioni relative alla riservatezza in conformità ai propri regolamenti in tema di privacy;
- stabilirà modalità e termini di pagamento nel rispetto della normativa vigente;
- prevederà l'impegno del fornitore al puntuale rispetto della Legge n. 136/2010 e s.m.i., ivi incluse le ipotesi di risoluzione contrattuale nei casi di mancato rispetto degli obblighi stabiliti in capo all'appaltatore;
- potrà prevedere ogni altra prescrizione in uso nella contrattualistica pubblica.

2. L'Amministrazione, inoltre, nomina nella persona del Dott./ Dott.ssa _____ Direttore dell'esecuzione.

Articolo VI - Obbligazioni generali del fornitore

1. Sono a carico del Fornitore tutti gli oneri e rischi relativi alla fornitura oggetto del presente Contratto, nonché ogni attività che si rendesse necessaria per l'esecuzione della stessa, comunque, opportuna per un corretto e completo adempimento delle obbligazioni previste.

2. Il Fornitore si obbliga ad eseguire tutte le prestazioni a perfetta regola d'arte, nel rispetto delle norme vigenti e secondo le condizioni, le modalità, i termini e le prescrizioni contenute nel Contratto, nel Capitolato tecnico, ivi inclusi i rispettivi Allegati.
3. Le prestazioni contrattuali dovranno necessariamente essere conformi alle caratteristiche tecniche ed alle specifiche indicate nel Capitolato tecnico e nei relativi Allegati; in ogni caso, il Fornitore si obbliga ad osservare, nell'esecuzione delle prestazioni contrattuali, tutte le norme e le prescrizioni tecniche e di sicurezza in vigore, nonché quelle che dovessero essere successivamente emanate.
4. Gli eventuali maggiori oneri derivanti dalla necessità di osservare le norme e le prescrizioni di cui sopra, anche se entrate in vigore successivamente alla stipula del Contratto, resteranno ad esclusivo carico del Fornitore, intendendosi in ogni caso remunerati con il corrispettivo contrattuale indicato negli ordinativi di fornitura ed il Fornitore non potrà, pertanto, avanzare pretesa di compensi a tale titolo, nei confronti dell'AORN assumendosene ogni relativa alea.
5. Il Fornitore si impegna espressamente a:
 - a) impiegare, a sua cura e spese, tutte le strutture ed il personale necessario per l'esecuzione delle prestazioni appaltategli quanto specificato nel Contratto e nei rispettivi Allegati e negli atti di gara richiamati nelle premesse del Contratto;
 - b) rispettare, per quanto applicabili, le norme internazionali UNI EN ISO vigenti per la gestione e l'assicurazione della qualità delle proprie prestazioni;
 - c) predisporre tutti gli strumenti ed i metodi, comprensivi della relativa documentazione, atti a consentire alla AORN per quanto di propria competenza, di monitorare la conformità delle attività eseguite alle norme previste nel contratto;
 - d) predisporre tutti gli strumenti ed i metodi, comprensivi della relativa documentazione, atti a garantire elevati livelli di servizi, ivi compresi quelli relativi alla sicurezza e riservatezza;
 - e) nell'adempimento delle proprie prestazioni ed obbligazioni, osservare tutte le indicazioni operative, di indirizzo e di controllo che a tale scopo saranno predisposte e comunicate dall'AORN, per quanto di rispettiva competenza;
 - f) comunicare tempestivamente all'AORN le variazioni della propria struttura organizzativa coinvolta nell'esecuzione della Contratto, indicando analiticamente le variazioni intervenute ed i nominativi dei nuovi responsabili;
 - g) non opporre all'AORN qualsivoglia eccezione, contestazione e pretesa relative all'esecuzione della commessa in questione;
 - h) manlevare e tenere indenne l'AORN da tutte le conseguenze derivanti dalla eventuale inosservanza delle norme e prescrizioni tecniche, di sicurezza, di igiene e sanitarie vigenti.
6. L'impresa rinuncia espressamente al diritto di cui all'art.1460 c.c., impegnandosi ad adempiere regolarmente le prestazioni contrattuali anche in caso di mancata tempestiva controprestazione da parte del committente.
7. Il Fornitore rinuncia espressamente, ora per allora, a qualsiasi pretesa o richiesta di compenso nel caso in cui l'esecuzione delle prestazioni contrattuali dovesse essere ostacolata o resa più onerosa da eventi imprevedibili e/o da terzi.
8. Il Fornitore si obbliga a: (a) dare immediata comunicazione alla AORN, di ogni circostanza che abbia influenza sull'esecuzione delle attività di cui al Contratto; (b) erogare i servizi, eseguire le forniture ed effettuare i lavori nei luoghi che verranno indicati negli ordinativi ad essi correlati.
9. Il Fornitore prende atto ed accetta che le forniture e/o i servizi oggetto del Contratto dovranno essere prestati senza soluzione di continuità;
10. Ai sensi dell'art.119 del D.lgs. n.36/2023, con riferimento a tutti i sub-contratti stipulati dal Fornitore per l'esecuzione del contratto, è fatto obbligo al Fornitore stesso di comunicare all'AORN il nome del sub-contraente, l'importo del sub-contratto, l'oggetto delle attività (forniture, servizi e lavori) affidate.

Articolo VII - Obbligazioni specifiche del fornitore

Il Fornitore ha l'obbligo di tenere costantemente aggiornata, per tutta la durata della presente Contratto la documentazione amministrativa richiesta e presentata all'AORN per la stipula del presente Contratto.

In particolare, ciascun Fornitore ha l'obbligo di:

- a) comunicare alla AORN ogni modificazione e/o integrazione relativa al possesso dei requisiti di ordine generale di cui agli artt. 94, 95, 96, 97 e 98 del D.Lgs. n. 36/2023, entro il termine perentorio di 10 (dieci) giorni lavorativi decorrenti dall'evento modificativo/integrativo;
- b) inviare alla AORN con periodicità semestrale la dichiarazione sostitutiva, ai sensi dell'art. 46 del D.P.R. n. 445/2000 del certificato di iscrizione al Registro delle Imprese.

Ciascun singolo Fornitore ha l'obbligo di comunicare tempestivamente alla AORN le eventuali modifiche che possano intervenire per tutta la durata del presente Contratto, in ordine alle modalità di esecuzione contrattuale.

Articolo VIII - Verifiche e monitoraggio

Il Fornitore si obbliga a consentire all'AORN, per quanto di propria competenza, di procedere, in qualsiasi momento e anche senza preavviso, alle verifiche della piena e corretta esecuzione delle prestazioni oggetto del contratto, nonché a prestare la propria collaborazione per consentire lo svolgimento di tali verifiche.

Il Fornitore si obbliga a rispettare tutte le indicazioni relative alla buona e corretta esecuzione contrattuale e di ogni altra disposizione che dovesse essere impartita dalla AORN.

In ogni caso, l'AORN procederà alla verifica delle forniture, in ragione di quanto stabilito dal Capitolato tecnico.

L'AORN provvederà, nel corso dell'esecuzione contrattuale dell'appalto specifico, in conformità a quanto previsto dagli articoli 113 e ss. del D.Lgs. n.36/2023, ad accertare la regolare esecuzione della fornitura e ad attestare, attraverso il rilascio di apposito Certificato di verifica di conformità, che le prestazioni contrattuali siano state eseguite dal Fornitore a regola d'arte sotto il profilo tecnico e funzionale, in conformità e nel rispetto delle condizioni, modalità, termini e prescrizioni contrattuali nonché delle leggi di settore. Tutti gli oneri derivanti dalla verifica di conformità si intendono a carico del Fornitore. Laddove l'AORN ove abbia accertato un grave inadempimento contrattuale ovvero le prestazioni siano state dichiarate non eseguite a regola d'arte potrà risolvere - relativamente al Fornitore nei confronti del quale sia stato accertato il grave inadempimento o la non corretta esecuzione delle prestazioni contrattuali - il presente Contratto.

Articolo IX - Penali

1. Le penali sono definite dal Capitolato di gara (art. 11)
2. Gli eventuali inadempimenti contrattuali che daranno luogo all'applicazione delle penali sopra stabilite, dovranno essere contestati al Fornitore per iscritto dal Direttore dell'esecuzione del contratto.
3. In caso di contestazione dell'inadempimento il Fornitore dovrà comunicare, in ogni caso, per iscritto, le proprie controdeduzioni, supportate da una chiara ed esauriente documentazione all'Amministrazione nel termine massimo di 5 (cinque) giorni lavorativi dalla ricezione della contestazione stessa. Qualora le predette controdeduzioni non pervengano all'Amministrazione nel termine indicato, ovvero, pur essendo pervenute tempestivamente, non siano idonee, a giudizio della medesima Amministrazione, a giustificare l'inadempienza, potranno essere applicate al Fornitore le penali stabilite nel Contratto a decorrere dall'inizio dell'inadempimento.
4. L'AORN potrà compensare i crediti derivanti dall'applicazione delle penali di cui al Contratto con quanto dovuto al Fornitore a qualsiasi titolo, quindi anche con i corrispettivi maturati, ovvero, in difetto, avvalersi della cauzione definitiva rilasciata dal Fornitore a garanzia degli adempimenti previsti dal Contratto.
5. Nell'ambito della Contratto si potranno applicare al Fornitore penali sino a concorrenza della misura massima pari al 10% (dieci per cento) del valore stimato del Contratto, fermo il risarcimento degli eventuali maggiori danni.

6. La richiesta e/o il pagamento delle penali sopra indicate non esonera in nessun caso il Fornitore dall'adempimento dell'obbligazione per la quale si è reso inadempiente e che ha fatto sorgere l'obbligo di pagamento della medesima penale.

Articolo X – Cauzione

1. A garanzia delle obbligazioni assunte dal Fornitore con la stipula del presente Contratto, il Fornitore medesimo ha prestato una cauzione definitiva pari ad Euro _____/00 (_____), mediante _____.
2. In particolare, la cauzione rilasciata garantisce tutti gli obblighi specifici assunti dal Fornitore, anche quelli a fronte dei quali è prevista l'applicazione di penali e, pertanto, resta espressamente inteso che l'AORN fermo restando quanto previsto nel precedente articolo 9, ha diritto di rivalersi direttamente sulla cauzione per l'applicazione delle penali.
3. La cauzione garantisce altresì la serietà dell'offerta presentata dal Fornitore secondo le prescrizioni, anche in merito alla eventuale escussione della stessa, contenute nel Capitolato Tecnico.
4. La garanzia opera per tutta la durata del Contratto e, comunque, sino alla completa ed esatta esecuzione delle obbligazioni nascenti dal Contratto e sarà svincolata, secondo le modalità ed alle condizioni di seguito indicate – previa deduzione di eventuali crediti della AORN verso il Fornitore - a seguito della piena ed esatta esecuzione delle predette obbligazioni e decorsi detti termini.
5. In ogni caso il garante sarà liberato dalla garanzia prestata solo previo consenso espresso in forma scritta dalla AORN. Peraltro, qualora l'ammontare della garanzia prestata dovesse ridursi per effetto dell'applicazione di penali o per qualsiasi altra causa, anche inerente la partecipazione alla procedura di gara, il Fornitore dovrà provvedere al reintegro entro il termine di 10 (dieci) giorni lavorativi dal ricevimento della relativa richiesta effettuata dalla AORN.

Articolo XI - Risoluzione

1. La risoluzione del contratto è disciplinata dall'art.12 del Capitolato Speciale d'Appalto. In caso di inadempimento del Fornitore anche di uno solo degli obblighi assunti con la stipula del Contratto che si protragga oltre il termine non inferiore comunque a 15 (quindici) giorni, che verrà assegnato mediante comunicazione scritta dalla AORN, la medesima ha la facoltà di considerare risolto di diritto, esclusivamente nei confronti del Fornitore inadempiente, il Contratto e di ritenere definitivamente la cauzione, ove essa non sia stata ancora restituita, e/o di applicare una penale equivalente, nonché di procedere nei confronti del Fornitore per il risarcimento del danno.
2. In ogni caso, si conviene che la AORN senza bisogno di assegnare previamente alcun termine per l'adempimento, potrà risolvere di diritto ai sensi dell'art. 1456 cod. civ., previa comunicazione scritta al Fornitore, il Contratto per la parte relativa al Fornitore inadempiente, nei seguenti casi:
 - a) qualora fosse accertata la non sussistenza ovvero il venir meno di alcuno dei requisiti minimi richiesti per la partecipazione alla procedura aperta per l'aggiudicazione del presente Contratto, nonché per la stipula del medesimo Contratto;
 - b) qualora il Fornitore offra o, comunque, effettui la fornitura che non abbia i requisiti di conformità e/o le caratteristiche tecniche stabilite dalle normative vigenti nonché nel Capitolato tecnico, ovvero quelle migliorative eventualmente offerte in sede di aggiudicazione del Contratto;
 - c) qualora il Fornitore offra o, comunque, effettui la fornitura a condizioni e/o modalità peggiorative rispetto a quelle stabilite dalle normative vigenti, nonché dal Capitolato tecnico, dall'Offerta Tecnica;
 - d) qualora gli accertamenti antimafia presso la Prefettura competente risultino positivi;
 - e) mancata reintegrazione della cauzione eventualmente escussa entro il termine di 10 (dieci) giorni lavorativi dal ricevimento della relativa richiesta da parte della AORN

- f) applicazione di penali oltre la misura massima stabilita all'articolo IX del presente Contratto;
 - g) nel caso di violazione di una delle obbligazioni indicate agli articoli 14 (Riservatezza), 16 (Divieto di cessione del contratto), 17 (Brevetti industriali e diritti d'autore), 20 (Tracciabilità dei flussi finanziari - Ulteriori clausole risolutive espresse), 21 (Adempimenti del Fornitore derivanti dal Protocollo di legalità) del presente atto;
 - h) in tutti gli altri casi previsti dal capitolato e nei restanti atti di gara.
3. In tutti i casi, previsti nel presente Contratto, di risoluzione della Contratto l'AORN avrà diritto di escutere la cauzione prestata rispettivamente per l'intero importo della stessa. Ove non sia possibile escutere la cauzione, sarà applicata una penale di equivalente importo, che sarà comunicata al Fornitore a mezzo posta elettronica certificata. In ogni caso, resta fermo il diritto dell'Amministrazione al risarcimento dell'ulteriore danno.
 4. La risoluzione del Contratto è causa ostativa all'aggiudicazione di nuovi appalti fatto salvo, in ogni caso, il risarcimento del danno.
 5. L'AORN potrà procedere alla risoluzione del Contratto ai sensi del presente articolo nell'ipotesi in cui il documento unico di regolarità contributiva del Fornitore, risulti negativo per n. 2 (due) volte consecutive.

Articolo XII – Recesso

1. La AORN ha diritto di recedere unilateralmente dal presente Contratto, in tutto o in parte, in qualsiasi momento, senza preavviso, nei casi di:
 - a. giusta causa;
 - b. reiterati inadempimenti del Fornitore, anche se non gravi;
 - c. mutamenti di carattere organizzativo.

Si conviene che per giusta causa si intende, a titolo meramente esemplificativo e non esaustivo:

- qualora sia stato depositato contro il Fornitore un ricorso ai sensi della legge fallimentare o di altra legge applicabile in materia di procedure concorsuali, che proponga lo scioglimento, la liquidazione, la composizione amichevole, la ristrutturazione dell'indebitamento o il concordato con i creditori, ovvero nel caso in cui venga designato un liquidatore, curatore, custode o soggetto avente simili funzioni, il quale entri in possesso dei beni o venga incaricato della gestione degli affari del Fornitore;
- ogni altra fattispecie che faccia venire meno il rapporto di fiducia sottostante il presente Contratto.

In tali casi, il Fornitore ha diritto al pagamento da parte dell'Amministrazione delle prestazioni eseguite relative ai singoli ordini di fornitura, purché correttamente ed a regola d'arte, secondo il corrispettivo e le condizioni previste nel Contratto, rinunciando espressamente, ora per allora, a qualsiasi ulteriore eventuale pretesa, anche di natura risarcitoria, ed a ogni ulteriore compenso e/o indennizzo e/o rimborso, anche in deroga a quanto previsto dall'articolo 1671 cod. civ.

2. La AORN potrà recedere per qualsiasi motivo dal Contratto, avvalendosi della facoltà di cui all'articolo 1671 cod. civ. con un preavviso di 20 (venti) giorni, da comunicarsi al/i Fornitore/i, purché, limitatamente tenga indenne il Fornitore delle spese sostenute, delle prestazioni rese e del mancato guadagno.
3. In ogni caso di recesso, il Fornitore si impegna a porre in essere ogni attività necessaria per assicurare la continuità del servizio e/o della fornitura in favore dell'AORN.
4. Il recesso del presente Contratto è causa ostativa all'emissione degli ordinativi di fornitura, fatto salvo, in ogni caso, quanto espressamente disposto al precedente comma 1 in ordine a risarcimenti, compensi, indennizzi e/o rimborsi.

Articolo XIII - Obblighi derivanti dal rapporto di lavoro

1. Ciascun Fornitore si obbliga ad ottemperare a tutti gli obblighi verso i propri dipendenti derivanti da disposizioni legislative e regolamentari vigenti in materia di lavoro, ivi compresi quelli in tema

di igiene e sicurezza, in materia previdenziale e infortunistica, assumendo a proprio carico tutti i relativi oneri. In particolare, il Fornitore si impegna a rispettare nell'esecuzione delle obbligazioni derivanti dal Contratto le disposizioni di cui al D.Lgs. n. 81/2008 e s.m.i..

2. Il Fornitore si obbliga altresì ad applicare, nei confronti dei propri dipendenti occupati nelle attività contrattuali, le condizioni normative e retributive non inferiori a quelle risultanti dai contratti collettivi ed integrativi di lavoro applicabili alla data di stipula del Contratto alla categoria e nelle località di svolgimento delle attività, nonché le condizioni risultanti da successive modifiche ed integrazioni.
3. Il Fornitore si obbliga, altresì, fatto in ogni caso salvo il trattamento di miglior favore per il dipendente, a continuare ad applicare i suindicati contratti collettivi anche dopo la loro scadenza e fino alla loro sostituzione.
4. Gli obblighi relativi ai contratti collettivi nazionali di lavoro di cui ai commi precedenti vincolano il Fornitore anche nel caso in cui questi non aderisca alle associazioni stipulanti o receda da esse, e ciò per tutto il periodo di validità del Contratto.

Articolo XIV – Riservatezza

1. Ciascun Fornitore ha l'obbligo di mantenere riservati i dati e le informazioni, ivi comprese quelle che transitano per le apparecchiature di elaborazione dati, di cui venga in possesso e, comunque, a conoscenza, di non divulgarli in alcun modo e in qualsiasi forma e di non farne oggetto di utilizzazione a qualsiasi titolo per scopi diversi da quelli strettamente necessari all'esecuzione del Contratto e comunque per i cinque anni successivi alla cessazione di efficacia del rapporto contrattuale.
2. L'obbligo di cui al precedente comma sussiste, altresì, relativamente a tutto il materiale originario o predisposto in esecuzione del Contratto; tale obbligo non concerne i dati che siano o divengano di pubblico dominio.
3. Il Fornitore è responsabile per l'esatta osservanza da parte dei propri dipendenti, consulenti e collaboratori, nonché dei propri eventuali subappaltatori e dei dipendenti, consulenti e collaboratori di questi ultimi, degli obblighi di segretezza anzidetti.
4. In caso di inosservanza degli obblighi di riservatezza, l'AORN ha la facoltà di dichiarare risolto di diritto, rispettivamente, il Contratto di fornitura, fermo restando che il Fornitore sarà tenuto a risarcire tutti i danni che dovessero derivare all'AORN.
5. Il Fornitore potrà citare i contenuti essenziali del Contratto nei casi in cui ciò fosse condizione necessaria per la partecipazione del Fornitore medesimo a gare e appalti.
6. Fermo restando quanto previsto nel successivo articolo, il Fornitore si impegna, altresì, a rispettare quanto previsto dal Regolamento UE n.679/2016 e dal D.Lgs. n.196/2003, così come integrato e modificato dal D.Lgs. n.101/2018.

Articolo XV- Responsabile della fornitura

1. Il Fornitore ha l'onere di nominare, entro 10 (dieci) giorni dalla stipula del presente atto, un Responsabile, con incarico di essere il referente responsabile nei confronti della AORN per l'esecuzione del presente Contratto, e quindi, avrà la capacità di rappresentare ad ogni effetto il Fornitore. In difetto di nomina, sarà considerato Responsabile il legale rappresentante del Fornitore.
2. Qualora il Fornitore dovesse trovarsi nella necessità di sostituire il Responsabile, dovrà darne immediata comunicazione scritta alla AORN.

Articolo XVI - Divieto di cessione del contratto e subappalto

1. È fatto assoluto divieto al Fornitore di cedere, a qualsiasi titolo, il Contratto, a pena di nullità della cessione medesima.

2. In caso di inadempimento da parte del Fornitore degli obblighi di cui al presente articolo, l'AORN., fermo restando il diritto al risarcimento del danno, ha facoltà di dichiarare risolto di diritto, rispettivamente, il contratto.
3. È ammesso il subappalto ai sensi dell'art.119 del D.lgs. n.36/2023;
Ciascuna Impresa partecipante dovrà dare indicazione in sede di offerta della prestazione o parte della prestazione come sopra individuata che intende subappaltare.
Il contraente principale e il subappaltatore sono responsabili in solido nei confronti della Stazione appaltante per le prestazioni oggetto del contratto di subappalto.
L'affidamento in subappalto è, inoltre, sottoposto alle seguenti condizioni:
 1. che l'affidatario provveda al deposito del contratto di subappalto presso la stazione appaltante almeno venti giorni prima della data di effettivo inizio dell'esecuzione delle relative prestazioni;
 2. che al momento del deposito del contratto di subappalto presso la stazione appaltante l'affidatario trasmetta altresì la certificazione attestante il possesso da parte del subappaltatore dei requisiti di qualificazione prescritti dal Codice in relazione alla prestazione subappaltata e la dichiarazione del subappaltatore attestante l'assenza delle cause di esclusione di cui agli artt.94, 95, 96, 97 e 98 del Codice Appalti e il possesso dei requisiti di cui agli articoli 100 e 103;
 3. che non sussista, nei confronti dell'affidatario del subappalto, alcuno dei divieti previsti dall'articolo 10 della legge 31 maggio 1965, n. 575 e s.m.i..

Articolo XVII – Brevetti industriali e diritti d'autore

1. Ciascun Fornitore assume ogni responsabilità conseguente all'uso di dispositivi o all'adozione di soluzioni tecniche o di altra natura che violino diritti di brevetto, di autore ed in genere di privativa altrui; il Fornitore, pertanto, si obbliga a manlevare l'Amministrazione, dalle pretese che terzi dovessero avanzare in relazione a diritti di privativa vantati da terzi.
2. Qualora venga promossa nei confronti dell'AORN azione giudiziaria da parte di terzi che vantino diritti sulle prestazioni contrattuali, il Fornitore assume a proprio carico tutti gli oneri conseguenti, incluse le spese eventualmente sostenute per la difesa in giudizio. In questa ipotesi, l'Amministrazione è tenuta ad informare prontamente per iscritto il Fornitore in ordine alle suddette iniziative giudiziarie.
3. Nell'ipotesi di azione giudiziaria per le violazioni di cui al comma precedente tentata nei confronti dell'AORN, quest'ultima, fermo restando il diritto al risarcimento del danno nel caso in cui la pretesa azionata sia fondata, ha facoltà di dichiarare la risoluzione di diritto del Contratto, recuperando e/o ripetendo il corrispettivo versato, detratto un equo compenso per i servizi e/o le forniture erogati.

Articolo XVIII - Foro competente

Tutte le controversie derivanti dal Contratto sono deferite alla competenza dell'Autorità giudiziaria del Foro di S. Maria C.V., rimanendo esclusa la competenza arbitrale.

Trova applicazione la disciplina di cui all'articolo 215 del Codice relativamente al collegio consultivo tecnico formato secondo le modalità di cui all'allegato V.2 del Codice, al fine di prevenire le controversie o consentire la rapida risoluzione delle stesse o delle dispute tecniche di ogni natura che possano insorgere nell'esecuzione del contratto

Articolo XIX - Trattamento dei dati personali

1. Le parti dichiarano di essersi reciprocamente comunicate – oralmente e prima della sottoscrizione del presente Contratto – le informazioni di cui all'articolo 13 del Regolamento Europeo 679/2016,

circa il trattamento dei dati personali conferiti per la sottoscrizione e l'esecuzione del Contratto stesso e di essere a conoscenza dei diritti che spettano loro in virtù ai sensi degli artt. 15-22 GDPR.

2. L'AORN tratta i dati relativi al Contratto ed all'esecuzione dello stesso in ottemperanza agli obblighi di legge, per fini di studio e statistici ed in particolare per le finalità legate al monitoraggio dei consumi ed al controllo della spesa nonché per l'analisi degli ulteriori risparmi di spesa ottenibili.
3. Il Fornitore acconsente espressamente al trattamento da parte dell'AORN, dei dati relativi alla fatturazione, rendicontazione e monitoraggio per le finalità connesse all'esecuzione del Contratto.
4. Le Parti si impegnano ad improntare il trattamento dei dati ai principi di correttezza, liceità e trasparenza nel pieno rispetto del citato Regolamento Europeo 679/2016.
5. Le parti dichiarano che i dati personali forniti con il presente atto sono esatti e corrispondono al vero esonerandosi reciprocamente da qualsivoglia responsabilità per errori materiali di compilazione ovvero per errori derivanti da un'inesatta imputazione dei dati stessi negli archivi elettronici e cartacei.

Articolo XX - Tracciabilità dei flussi finanziari - Ulteriori clausole risolutive espresse

1. Ai sensi e per gli effetti dell'art. 3, comma 8, della Legge 13 agosto 2010 n. 136 e smi., il Fornitore si impegna a rispettare puntualmente quanto previsto dalla predetta disposizione in ordine agli obblighi di tracciabilità dei flussi finanziari.
2. Ferme restando le ulteriori ipotesi di risoluzione previste nel presente Contratto, si conviene che, in ogni caso, l'AORN in ottemperanza a quanto disposto dall'art. 3, comma 8, 2° periodo, della Legge citata senza bisogno di assegnare previamente alcun termine per l'adempimento, risolverà di diritto, ai sensi dell'art. 1456 cod. civ., nonché ai sensi dell'art. 1360 cod. civ., previa dichiarazione da comunicarsi al Fornitore con raccomandata a.r., il contratto nell'ipotesi in cui le transazioni siano eseguite senza avvalersi di banche o della società Poste italiane ai sensi della Legge 13 agosto 2010 n. 136.
3. In ogni caso, si conviene che l'AORN senza bisogno di assegnare previamente alcun termine per l'adempimento, si riserva di risolvere di diritto il Contratto, ai sensi dell'art. 1456 cod. civ., nonché ai sensi dell'art. 1360 cod. civ., previa dichiarazione da comunicarsi al Fornitore con raccomandata a.r., nell'ipotesi di reiterati inadempimenti agli obblighi di cui al precedente comma. 1.
4. Il Contratto è inoltre condizionato in via risolutiva all'irrogazione di sanzioni interdittive o misure cautelari di cui al D.Lgs. n. 231/2001, che impediscano al Fornitore di contrattare con le Pubbliche Amministrazioni, ed è altresì condizionato in via risolutiva all'esito negativo del controllo di veridicità delle dichiarazioni rese ai sensi degli articoli 46 e 47 del D.P.R. n. 445/2000; in tali ipotesi – fatto salvo quanto previsto dall'art. 71, comma 3 del D.P.R. n. 445/2000 – il contratto si intenderà risolto anche relativamente alle prestazioni ad esecuzione continuata e periodica, fermo restando il diritto al risarcimento del danno.

Articolo XXI - Adempimenti del Fornitore derivanti dal Protocollo di legalità

Conformemente a quanto statuito dal Protocollo di legalità, l'impresa accetta espressamente le seguenti clausole contemplate dal Protocollo menzionato:

1. L'Impresa dichiara di essere a conoscenza di tutte le norme pattizie di cui al protocollo di legalità, sottoscritto dalla stazione appaltante con la prefettura di Caserta, tra l'altro consultabili al sito <http://www.utgcaserta.it>, e che qui si intendono integralmente riportate ed accettarne incondizionatamente il contenuto e gli effetti, ad eccezione di quelle previste in tema di tracciabilità finanziaria, dall'art. 2, comma 2, punti h) ed i); dall'art.7, comma 1 e dall'art.8, comma 1, clausole 7) ed 8).
2. L'Impresa si impegna a denunciare immediatamente alle Forze di Polizia o all'Autorità Giudiziaria ogni illecita richiesta di danaro, prestazione o altra utilità ovvero offerta di protezione nei confronti dell'imprenditore, degli eventuali componenti la compagine sociale o dei rispettivi familiari

(richiesta di tangenti, pressioni per indirizzare l'assunzione di personale o l'affidamento di lavorazioni, forniture, o servizi a determinate imprese, danneggiamenti, furti di beni personali o di cantiere).

3. L'Impresa si impegna a segnalare alla Prefettura l'avvenuta formalizzazione della denuncia di cui alla precedente Clausola n.2 e ciò al fine di consentire, nell'immediato, da parte dell'Autorità di pubblica sicurezza, l'attivazione di ogni conseguente iniziativa.
4. L'Impresa dichiara di conoscere e di accettare la clausola espressa che prevede la risoluzione immediata ed automatica del contratto, ovvero la revoca dell'autorizzazione al subappalto o al subcontratto, qualora dovessero essere comunicate dalla Prefettura, successivamente alla stipula del contratto o subcontratto, informazioni interdittive di cui all'art.10 del D.P.R. n.252/1998, ovvero la sussistenza di ipotesi di collegamento formale e/o sostanziale o di accordi con altre imprese partecipanti alle procedure concorsuali di interesse. Qualora il contratto sia stato stipulato nelle more dell'acquisizione delle informazioni del Prefetto, sarà applicata a carico dell'impresa, oggetto dell'informativa interdittiva successiva, anche una penale nella misura del 10% del valore del contratto ovvero, qualora lo stesso non sia determinato o determinabile, una penale pari al valore delle prestazioni al momento eseguite, le predette penali saranno applicate mediante automatica detrazione, da parte della AORN, del relativo importo dalle somme dovute all'impresa in relazione alla prima erogazione utile.
5. L'Impresa dichiara di conoscere e di accettare la clausola risolutiva espressa dell'autorizzazione al subappalto o al subcontratto, in caso di grave e reiterato inadempimento delle disposizioni in materia di collocamento, igiene e sicurezza sul lavoro anche con riguardo alla nomina del responsabile della sicurezza e di tutela dei lavoratori in materia contrattuale e sindacale.
6. L'Impresa si impegna ad osservare il divieto imposto dall'AORN di autorizzare subappalti a favore delle imprese partecipanti alla gara e non risultate aggiudicatarie, salvo le ipotesi di lavorazioni altamente specialistiche.

Articolo XXII - Clausola finale

1. Il presente Contratto ed i suoi Allegati costituiscono manifestazione integrale della volontà negoziale delle parti che hanno altresì preso piena conoscenza di tutte le relative clausole, avendone negoziato il contenuto, che dichiarano quindi di approvare specificamente singolarmente nonché nel loro insieme e, comunque, qualunque modifica al presente atto ed ai suoi Allegati non potrà aver luogo e non potrà essere provata che mediante atto scritto; inoltre, l'eventuale invalidità o l'inefficacia di una delle clausole della Contratto non comporta l'invalidità o inefficacia dei medesimi atti nel loro complesso.
2. Qualsiasi omissione o ritardo nella richiesta di adempimento del Contratto da parte della AORN e del Fornitore non costituisce in nessun caso rinuncia ai diritti spettanti che le medesime Parti si riservano comunque di far valere nei limiti della prescrizione.
3. Con il presente Contratto si intendono regolati tutti i termini generali del rapporto tra le Parti.

Caserta, li ___/___/_____

A.O.R.N. "S.Anna e S.Sebastiano"

IL RUP

Dott.ssa Teresa Capobianco

IL FORNITORE

C.F.:

IL DIRETTORE GENERALE

Dr. Gennaro Volpe

Il sottoscritto, nella qualità di legale rappresentante del Fornitore, dichiara di avere particolareggiata e perfetta conoscenza di tutte le clausole contrattuali e dei documenti ed atti ivi richiamati; ai sensi e per gli effetti di cui agli artt. 1341 e 1342 cod. civ., il Fornitore dichiara di accettare tutte le condizioni e patti ivi contenuti e di avere particolarmente considerato quanto stabilito e convenuto con le relative clausole; in particolare dichiara di approvare specificamente le clausole e condizioni di seguito elencate:

- Articolo III (Oggetto del Contratto), Articolo IV (Durata del Contratto), Articolo VI (Obbligazioni generali del Fornitore), Articolo VII (Obbligazioni specifiche del Fornitore) Articolo VIII (Verifiche e monitoraggio), Articolo IX (Penali), Articolo X (Cauzione), Articolo XI (Risoluzione); Articolo XII (Recesso); Articolo XIII (Obblighi derivanti dai rapporti di lavoro); Articolo XIV (Riservatezza); Articolo XVI (Divieto di cessione del contratto e subappalto); Articolo XVII (Brevetti industriali e diritti d'autore); Articolo XVIII (Foro competente); Articolo XIX (Trattamento dei dati personali); Articolo XX (Tracciabilità dei flussi finanziari - Ulteriori clausole risolutive espresse), Articolo XXI (Adempimenti del fornitore derivanti dal Protocollo di legalità); Articolo XXII (Clausola finale).

Caserta, li ___/___/_____

IL FORNITORE (firmato digitalmente)
C.F.:

Deliberazione n° 102 del 05 MAR. 2014

OGGETTO: Adesione dell'Azienda Ospedaliera Sant'Anna e Sam Sebastiano di Caserta al "Protocollo di Legalità sugli appalti" - Prefettura UTG di Caserta

Il Commissario Straordinario

Premesso:

- che nel territorio provinciale continuano ad operare numerosi gruppi camorristici in grado di condizionare le attività economiche e finanziarie nei settori di pubblico interesse, sia in forma diretta che attraverso imprese e società "controllate";
- che permane, quindi, l'esigenza di rafforzare la collaborazione con la Prefettura – Ufficio Territoriale del Governo nella prevenzione e nel contrasto delle infiltrazioni della criminalità organizzata nel settore degli appalti di lavori, servizi e forniture pubbliche;
- Visto che presso la Prefettura di Caserta è attivo il Gruppo Ispettivo Antimafia (G.I.A.), composto da rappresentanti della Questura, del Comando Provinciale dei Carabinieri, del Comando Provinciale Guardia di Finanza, del G.I.C.O., della D.I.A.;
- Visto l'art.15 della legge 241/90 che consente alle pubbliche amministrazioni di concludere tra loro accordi per disciplinare lo svolgimento di attività di interesse comune;
- Visto che, in data 19/12/2007, tra il Prefetto di Caserta, la Provincia di Caserta, il Comune di Caserta, la Camera di Commercio, l'Industria artigianato ed agricoltura di Caserta ed i legali rappresentanti delle stazioni appaltanti interessate è stato sottoscritto "protocollo di legalità sugli appalti";
- Visto l'art.9 del citato protocollo che consente ad ulteriori stazioni appaltanti interessate di aderire;
- Ritenuto di dover aderire al citato "protocollo di legalità, assumendo questa Azienda l'impegno di attenersi alle procedure ed agli obblighi nello stesso indicati;

Tutto ciò premesso:

DELIBERA

approvarsi la narrativa e, per l'effetto:

- di aderire al "protocollo di legalità sugli appalti" , già sottoscritto, in data 19.12.2007, tra il Prefetto di Caserta, la Provincia di Caserta, il Comune di Caserta, la Camera di Commercio, l'Industria artigianato ed agricoltura di Caserta ed i legali rappresentanti delle stazioni appaltanti interessate e che si allega quale parte integrante del presente atto;
- di assumersi, quest'Azienda, l'impegno di attenersi alle procedure e agli obblighi nello stesso indicati;
- di pubblicare integralmente la presente deliberazione;

- trasmettere copia del presente atto alla prefettura di Caserta, al Collegio Sindacale, nonché a tutte le unità operative complesse tecnico-amministrative;
- attesa l'urgenza, al fine di assicurare la trasparenza, la regolarità e l'economicità della gestione dei contratti pubblici, dichiarare la presente deliberazione immediatamente eseguibile;
- dare comunicazione dell'adozione del presente atto ai Direttori dei dipartimenti;



Il Responsabile del procedimento
Dr.ssa Antonietta Costantini



dott. Fausto Sarnelli
Commissario Straordinario





Prefettura
Ufficio territoriale del Governo di Caserta

**PROTOCOLLO DI LEGALITA'
IN MATERIA DI APPALTI**

PREMESSO CHE:

- nel territorio provinciale continuano ad operare numerosi gruppi camorristici in grado di condizionare le attività economiche e finanziarie nei settori di pubblico interesse, sia in forma diretta che attraverso imprese e società "controllate";
- permane, quindi, l'esigenza di rafforzare la collaborazione tra Prefettura - Ufficio Territoriale del Governo ed enti locali nella prevenzione e nel contrasto delle infiltrazioni della criminalità organizzata nel settore degli appalti di lavori, servizi e forniture pubbliche;
- si rende, a tal fine, necessario assicurare, con il concorso delle stazioni appaltanti, lo svolgimento corretto e regolare delle attività imprenditoriali, mediante l'attivazione di misure di salvaguardia adeguate e celeri, finalizzate sia a contrastare l'azione invasiva delle organizzazioni criminali in materia di appalti pubblici, sia a rendere l'impresa meno vulnerabile di fronte alle varie forme di infiltrazione camorristica;
- l'art. 15 della legge 241/90 consente alle pubbliche amministrazioni di concludere tra loro accordi per disciplinare lo svolgimento di attività di interesse comune;

Lu
NO
[Signature]

CONSIDERATO che presso la Prefettura di Caserta è attivo il Gruppo Ispettivo Antimafia (G.I.A.), composto da rappresentanti della Questura, del Comando Provinciale dei Carabinieri, del Comando Provinciale Guardia di Finanza, del G.I.C.O., della D.I.A.;

DATO ATTO che il G.I.A. potrà avvalersi dell'apporto specialistico dei rappresentanti del Provveditorato interregionale alle OO.PP., della Camera di Commercio, Industria, Artigianato e Agricoltura e degli altri organi di volta in volta interessati, ai fini dell'acquisizione di elementi informativi aggiornati, non solo sulle procedure d'appalto poste in essere dalle stazioni appaltanti, ma soprattutto in ordine all'individuazione esatta dei titolari effettivi delle imprese aggiudicatrici di appalti di lavori, servizi e forniture pubbliche, ovvero affidatarie di appalti, contratti e subappalti, per la verifica della sussistenza di eventuali cointeressenze nella loro conduzione da parte di soggetti, direttamente o indirettamente legati ad associazioni criminali;

RILEVATO che è volontà dei firmatari del presente protocollo perseguire con strumenti efficaci il preminente interesse pubblico alla legalità, alla trasparenza nelle procedure concorsuali d'appalto e alla tutela del sistema delle imprese dal rischio di infiltrazione camorristica, con estensione delle verifiche antimafia per appalti di opere o lavori pubblici del valore pari o superiore a 250.000,00 euro, per subappalti o subcontratti concernenti la realizzazione di opere o lavori pubblici del valore pari o superiore a 100.000,00 euro, per prestazioni di servizi e forniture pubbliche del valore pari o superiore a 50.000,00 euro, ovvero, indipendentemente dal valore, per forniture e servizi maggiormente a rischio di infiltrazioni camorristiche. Le somme indicate sono al netto di i.v.a.;

[Signature]

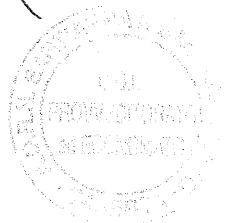

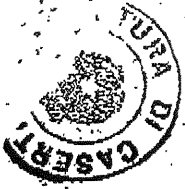

Prefettura

Ufficio territoriale del Governo di Caserta

RILEVATA, altresì, l'esigenza di garantire il monitoraggio dei movimenti finanziari concernenti la realizzazione di opere e lavori pubblici, servizi e forniture pubbliche sopra indicati;

CONSIDERATO che il presente protocollo può costituire, in prospettiva, un valido strumento per pervenire anche alla realizzazione di una stazione unica appaltante, ai sensi dell'art. 33 del decreto legislativo n.163/2006, nonché alle forme di cooperazione fra amministrazioni aggiudicatrici previste dall'art. 81, comma 2, della legge della Regione Campania 27.2.2007, n. 3;

VISTA la legge n.241/90 e successive modificazioni;

VISTO il decreto-legge n.143/1991, convertito in legge n.197/1991 e successive modifiche ed integrazioni;

VISTO il D.M. 23.12.1992;

VISTO il D.P.R. 3 giugno 1998, n.252;

VISTO il decreto legislativo n. 267/2000;

VISTO il decreto interministeriale del 14.3.2003;

VISTO il decreto legislativo n.163/2006;

VISTA la legge regionale 27.2.2007, n.3;

E' STIPULATO

il presente "Protocollo di legalità sugli appalti", tra il Prefetto di Caserta, la Regione Campania, la Provincia di Caserta, il Comune di Caserta, la Camera di Commercio, Industria, Artigianato e Agricoltura di Caserta e i legali rappresentanti delle stazioni appaltanti interessate.

ART. 1

Tutto quanto in premessa costituisce parte integrante e sostanziale del presente protocollo.

ART. 2

1. La stazione appaltante, oltre all'osservanza del decreto legislativo n. 163/06, del D.P.R. n. 252/98 nonché delle disposizioni di cui alla legge regionale n. 3 del

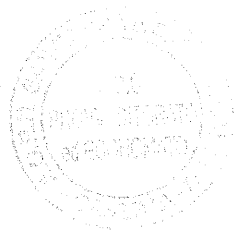

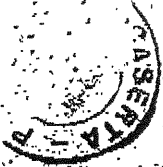

Prefettura

Ufficio territoriale del Governo di Caserta

27/02/2007 sugli appalti pubblici, si conferma alle procedure e agli obblighi di seguito indicati.

2. Relativamente agli appalti di opere o lavori pubblici del valore pari o superiore a 250.000,00 euro, ovvero ai subappalti e subcontratti concernenti la realizzazione di opere o lavori pubblici del valore pari o superiore a 100.000,00 euro, alle prestazioni di servizi e forniture pubbliche del valore pari o superiore a 50.000,00 euro - tutte somme al netto di i.v.a., escluse le prestazioni a carattere intellettuale, la stazione appaltante:
- a) assume l'obbligo, prima di procedere alla stipula del contratto d'appalto, ovvero all'autorizzazione ai subappalti e subcontratti, di acquisire dalla Prefettura di Caserta le informazioni antimafia di cui all'art. 10 del D.P.R. n. 252/98, sul conto delle imprese interessate aventi sede legale anche al di fuori della provincia, fornendo, tassativamente, i dati di cui all'allegato 4 al decreto legislativo n. 490/1994;
 - b) allo scopo di acquisire ogni utile elemento informativo, atto ad individuare gli effettivi titolari delle imprese e verificare la sussistenza o meno di cointeressenze di soggetti legati ad associazioni criminali mafiose, si impegna ad inserire nei bandi di gara l'obbligo per le imprese interessate di comunicare i dati relativi alle società e alle imprese chiamate a realizzare, a qualunque titolo, l'intervento, anche con riferimento ai loro assetti societari e ad eventuali successive variazioni;
 - c) si impegna a richiamare nei bandi di gara l'obbligo, per le imprese esecutrici a vario titolo di lavori, servizi e forniture, della osservanza rigorosa delle disposizioni in materia di collocamento, igiene e sicurezza sul lavoro anche con riguardo alla nomina del responsabile della sicurezza, di tutela dei lavoratori in materia contrattuale e sindacale, specificando che le spese per la sicurezza non sono soggette a ribasso d'asta, ponendo a carico della impresa aggiudicataria gli oneri finanziari per la vigilanza dei cantieri e procedendo, in caso di grave e reiterato inadempimento, alla risoluzione contrattuale e alla revoca dell'autorizzazione al subappalto; si considera, in ogni caso, inadempimento grave:
 - I. la violazione di norme che ha comportato il sequestro del luogo di lavoro, convalidato dall'autorità giudiziaria;
 - II. l'inottemperanza alle prescrizioni imposte dagli organi ispettivi; l'impiego di personale della singola impresa non risultante dalle scritture o da altra documentazione obbligatoria in misura pari o superiore al 20% del totale dei lavoratori regolarmente occupati nel cantiere o nell'opificio;
 - d) decorso il termine di quarantacinque giorni dalla richiesta di rilascio delle informazioni antimafia, ovvero, nei casi d'urgenza, anche immediatamente dopo la richiesta, procede alla stipula del contratto o all'autorizzazione al subappalto o al subcontratto, nelle more del rilascio del provvedimento prefettizio, previa esibizione, da parte delle imprese interessate, del certificato camerale con la dicitura antimafia di cui all'art. 5 del D.P.R. 252/98. Qualora, dalle verifiche eseguite dalla Prefettura, siano acquisite



U.S. NATIONAL ARCHIVES
U.S. NATIONAL ARCHIVES
U.S. NATIONAL ARCHIVES
U.S. NATIONAL ARCHIVES



Prefettura

Ufficio territoriale del Governo di Caserta

informazioni antimafia dal valore interdittivo, ovvero dovessero emergere ipotesi di collegamento formale o sostanziale con altre imprese partecipanti alle procedure concorsuali d'interesse, si impegna a rendere operativa una specifica clausola che preveda espressamente la risoluzione immediata e automatica del vincolo contrattuale ovvero a procedere alla revoca immediata dell'autorizzazione al subcontratto; in tal caso, a carico dell'impresa nei cui confronti siano acquisite informazioni antimafia dal valore interdittivo dovrà essere applicata anche una penale a titolo di liquidazione del danno - salvo comunque il maggior danno - nella misura del 10% del valore del contratto ovvero, quando lo stesso non sia determinato o determinabile, una penale pari al valore delle prestazioni al momento eseguite; la stazione appaltante potrà detrarre automaticamente l'importo delle predette penali dalle somme dovute in relazione alla prima erogazione utile;

- e) fuori dalle ipotesi disciplinate dalla precedente lettera d), si obbliga a procedere alla risoluzione immediata e automatica del vincolo contrattuale ovvero alla revoca immediata dell'autorizzazione al subcontratto quando gli elementi relativi a tentativi di infiltrazione mafiosa, ovvero le ipotesi di collegamento formale o sostanziale con altre imprese partecipanti alle procedure concorsuali d'interesse, dovessero emergere successivamente alla stipula del contratto o all'autorizzazione al subcontratto;
- f) si impegna ad inserire nei bandi di gara la facoltà di non stipulare il contratto e di non autorizzare il subappalto o il subcontratto ovvero, se il contratto sia già stipulato o l'autorizzazione già concessa, di procedere alla risoluzione del vincolo contrattuale o alla revoca dell'autorizzazione al subappalto (clausola di gradimento), qualora vengano acquisiti elementi o indicazioni rilevanti ai fini delle valutazioni discrezionali ammesse dalla legge, così come previsto dall'art.10, comma 9, del D.P.R. 252/98;
- g) si obbliga a non autorizzare subappalti a favore di imprese che abbiano partecipato alla procedura di aggiudicazione dell'appalto o della fornitura, salvo le ipotesi di lavorazioni altamente specialistiche;
- h) si impegna, nel caso in cui vengano acquisite informazioni dal valore interdittivo nei confronti di imprese affidatarie di subappalti e subcontratti, a valutare la possibilità di concedere all'impresa aggiudicataria una proroga dei termini per il completamento dei lavori o per la fornitura dei servizi;
- i) si impegna a richiamare nei bandi di gara l'obbligo per le imprese, esecutrici a vario titolo di lavori, servizi e forniture, di avvalersi, per ogni movimentazione finanziaria degli intermediari di cui al decreto-legge n. 143/1991, prevedendo, in caso di violazione, la risoluzione immediata e automatica del vincolo contrattuale ovvero la revoca dell'autorizzazione al subappalto e al subcontratto e l'applicazione di una penale a titolo di liquidazione dei danni - salvo comunque il maggior danno - nella misura del 10% del valore del contratto o, qualora lo stesso non sia determinato o determinabile, delle prestazioni al momento eseguite; detta penale sarà





Prefettura

Ufficio territoriale del Governo di Caserta

applicata anche nel caso in cui tale violazione venga accertata dopo che il contratto sia stato eseguito integralmente, ma prima del collaudo dell'opera;

ART. 3

1. La stazione appaltante assume l'obbligo di richiedere le informazioni antimafia di cui all'art. 10 del D.P.R. n. 252/98 anche nei confronti dei soggetti ai quali vengono affidate le seguenti forniture e servizi "sensibili" indipendentemente dal valore: trasporto di materiali a discarica, smaltimento rifiuti, fornitura e trasporto terra; acquisizioni, dirette o indirette, di materiale da cava per inerti e di materiale da cave di prestito per movimento terra; fornitura e trasporto di calcestruzzo; fornitura e trasporto di bitume; noli a freddo di macchinari; fornitura con posa in opera e noli a caldo qualora non debbano essere assimilati a subappalto ai sensi dell'art. 118, comma 11, D.L.vo 163/2006; servizio di autotrasporto; guardiania di cantiere.
2. All'informazione interdittiva consegue il divieto per la impresa aggiudicataria di approvvigionarsi presso il soggetto controindicato, nonché, ove l'acquisizione di beni e servizi sia oggetto di contratto specifico, l'interruzione immediata del rapporto contrattuale, in conformità di apposita clausola risolutiva espressa da inserire nel bando e accettata dalla impresa aggiudicataria.

ART. 4

1. Il Prefetto, all'esito delle verifiche e degli accertamenti comportanti il rilascio di informazioni dal valore interdittivo nei confronti delle imprese interessate, provvederà ad informare l'Autorità di vigilanza sui lavori pubblici, per ogni consentito intervento d'interesse.
2. La stazione appaltante può utilizzare la certificazione antimafia, rilasciata alla ditta aggiudicataria di un appalto di lavori, servizi e forniture, da una qualsiasi Prefettura-UTG, purchè in corso di validità, anche per l'aggiudicazione di altri lavori, dandone comunicazione alla Prefettura di Caserta.
3. Analogamente e per lo stesso periodo di validità, la stazione appaltante non potrà ammettere alla partecipazione a gare di appalto l'impresa nei cui confronti siano stati emessi provvedimenti interdittivi, se conosciuti dall'amministrazione.

ART. 5

1. La Regione, nel rendere operativo l'Osservatorio regionale degli appalti e concessioni previsto dagli artt. 78 e seguenti della legge regionale n. 3 del 27/2/07 attiverà, nei tempi tecnici, il collegamento telematico con la Prefettura.

ART. 6



U.S. DEPARTMENT OF JUSTICE
OFFICE OF THE INSPECTOR GENERAL



Prefettura

Ufficio territoriale del Governo di Caserta

1. La stazione appaltante si impegna a riportare nei bandi di gara le seguenti clausole, che dovranno essere espressamente accettate e sottoscritte dalle imprese interessate in sede di stipula del contratto o subcontratto:

Clausola n. 1

La sottoscritta impresa dichiara di essere a conoscenza di tutte le norme pattizie di cui al protocollo di legalità, sottoscritto dalla stazione appaltante con la Prefettura di Caserta, tra l'altro consultabili al sito <http://www.utgcaserta.it>, e che qui si intendono integralmente riportate e di accettarne incondizionatamente il contenuto e gli effetti.

Clausola n. 2

La sottoscritta impresa si impegna a denunciare immediatamente alle Forze di Polizia o all'Autorità Giudiziaria ogni illecita richiesta di denaro, prestazione o altra utilità ovvero offerta di protezione nei confronti dell'imprenditore, degli eventuali componenti la compagine sociale o dei rispettivi familiari (richiesta di tangenti, pressioni per indirizzare l'assunzione di personale o l'affidamento di lavorazioni, forniture o servizi a determinate imprese, danneggiamenti, furti di beni personali o di cantiere).

Clausola n. 3

La sottoscritta impresa si impegna a segnalare alla Prefettura l'avvenuta formalizzazione della denuncia di cui alla precedente clausola 2 e ciò al fine di consentire, nell'immediato, da parte dell'Autorità di pubblica sicurezza, l'attivazione di ogni conseguente iniziativa.

Clausola n. 4

La sottoscritta impresa dichiara di conoscere e di accettare la clausola espressa che prevede la risoluzione immediata ed automatica del contratto, ovvero la revoca dell'autorizzazione al subappalto o subcontratto, qualora dovessero essere comunicate dalla Prefettura, successivamente alla stipula del contratto o subcontratto, informazioni interdittive di cui all'art. 10 del DPR 252/98, ovvero la sussistenza di ipotesi di collegamento formale o sostanziale o di accordi con altre imprese partecipanti alle procedure concorsuali d'interesse. Qualora il contratto sia stato stipulato nelle more dell'acquisizione delle informazioni del prefetto, sarà applicata a carico dell'impresa, oggetto dell'informativa interdittiva successiva, anche una penale nella misura del 10% del valore del contratto ovvero, qualora lo stesso non sia determinato o determinabile, una penale pari al valore delle prestazioni al momento eseguite; le predette penali saranno applicate mediante automatica detrazione, da parte della stazione appaltante, del relativo importo dalle somme dovute all'impresa in relazione alla prima erogazione utile.

Clausola n. 5

La sottoscritta impresa dichiara di conoscere e di accettare la clausola risolutiva espressa che prevede la risoluzione immediata ed automatica del contratto, ovvero la revoca dell'autorizzazione al subappalto o subcontratto, in caso di grave e reiterato inadempimento delle disposizioni in materia di collocamento, igiene e sicurezza sul lavoro anche con riguardo alla nomina del responsabile della sicurezza e di tutela dei lavoratori in materia contrattuale e sindacale.

Clausola n. 6



U.S.C.
EDIT
TWO



Prefettura

Ufficio territoriale del Governo di Caserta

La sottoscritta impresa dichiara, altresì, di essere a conoscenza del divieto per la stazione appaltante di autorizzare subappalti a favore delle imprese partecipanti alla gara e non risultate aggiudicatrici, salvo le ipotesi di lavorazioni altamente specialistiche.

Clausola n. 7

La sottoscritta impresa dichiara di conoscere e di accettare la clausola risolutiva espressa che prevede la risoluzione immediata ed automatica del contratto ovvero la revoca dell'autorizzazione al subappalto o al subcontratto nonché, l'applicazione di una penale, a titolo di liquidazione dei danni - salvo comunque il maggior danno - nella misura del 10% del valore del contratto o, quando lo stesso non sia determinato o determinabile, delle prestazioni al momento eseguite, qualora venga effettuata una movimentazione finanziaria senza avvalersi degli intermediari di cui al decreto legge n. 143/1991.

ART. 7

1. Le parti si impegnano a valutare la possibilità di istituire un Ufficio Unico di Coordinamento con compiti di consulenza per la predisposizione dei bandi di gara, degli adempimenti amministrativi relativi agli appalti, nonché di elaborazione di proposte e di modulistica uniforme. L'Ufficio Unico di Coordinamento è costituito da rappresentanti della Prefettura, della Provincia, della Camera di Commercio e del Comune di Caserta ed integrato all'occorrenza dai componenti dell'Ufficio tecnico di cui al primo comma. Il supporto tecnico-organizzativo verrà fornito in ragione di un dipendente per ciascuno degli Enti citati.

ART. 8

1. La Camera di Commercio, Industria, Agricoltura e Artigianato di Caserta si impegna a valutare, d'intesa con la Prefettura, la fattibilità di un sistema informatizzato utile al conseguimento delle finalità del presente protocollo.
2. La Camera di Commercio si impegna, inoltre, a garantire, il collegamento telematico con la Prefettura al fine di consentire a quest'ultima di poter acquisire, in tempo reale, notizie sulle imprese partecipanti, utili per ulteriori approfondimenti d'interesse.



1908



Prefettura
Ufficio territoriale del Governo di Caserta

ART. 9

Il presente protocollo, che entrerà in vigore dal giorno successivo alla sottoscrizione, abrogando ogni precedente protocollo in materia, è aperto all'adesione di ulteriori stazioni appaltanti interessate. Esso sarà sottoposto ad eventuale revisione, a richiesta di uno o più dei sottoscrittori, dopo tre mesi dalla data odierna.

Caserta, 19 dicembre 2007

Il Prefetto

Ugo Elia

Il Presidente
della Regione Campania

Il Presidente
della Provincia di Caserta

Enrico Agnelli

Il Sindaco
del Comune di Caserta

Roberto Petrone

Il Presidente
della Camera di Commercio
di Caserta

Stefano...

ANCI-Campania
Il Coordinatore dei Sindaci
della provincia di Caserta

Ugo...



ELENCO ALLEGATO

Tutti i Comuni, con esclusione di:

- Aversa
- Capodrise
- Carinola
- Casal di Principe
- Casapesenna
- Castel Volturno
- Grazzanise
- Gricignano di Aversa
- Lusciano
- Marcianise
- Orta di Atella
- S.Maria C.V.
- San Cipriano d'Aversa
- Sant'Angelo D'Alife
- Trentola Ducenta



Fw:fornitura ex Del. D. G. n. 413/2024 - richiesta mantenimento contratto

Da medtronicitalia.gare <medtronicitalia.gare@legalmail.it>

A provveditorato@ospedalecasertapec.it <provveditorato@ospedalecasertapec.it>

Cc cardiochirurgia@ospedalecasertapec.it <cardiochirurgia@ospedalecasertapec.it>,
accettazionefarmacia@Ospedale.caserta.it

<accettazionefarmacia@Ospedale.caserta.it>, **anna.delucia@medtronic.com**

<anna.delucia@medtronic.com>

Data lunedì 13 aprile 2026 - 09:42

Gentile cliente,

con riferimento all'oggetto si conferma la Ns. disponibilità al mantenimento del rapporto contrattuale in corso agli stessi patti e condizioni di cui alla Del. D.G: n. 413/2024.

Cordiali saluti,

Medtronic Italia Spa

--



ATTESTAZIONE DI VERIFICA E REGISTRAZIONE CONTABILE

relativa alla **DELIBERAZIONE DEL DIRETTORE GENERALE** con oggetto:

PROCEDURA DI GARA APERTA E TELEMATICA PER L’AFFIDAMENTO DELLA FORNITURA ANNUALE DI N. 500 CIRCUITI PER CIRCOLAZIONE EXTRACORPOREA PER LA UOC CARDIOCHIRURGIA – INDIZIONE E APPROVAZIONE ATTI DI GARA

ATTESTAZIONE DI VERIFICA E REGISTRAZIONE CONTABILE 1 (per le proposte che determinano un costo per l’AORN)

Il costo derivante dal presente atto : €118.809,36

- è di competenza dell'esercizio 2026 , imputabile al conto economico 5010111010 - Altri Beni e Prodotti Sanitari da scomputare dal preventivo di spesa che presenta la necessaria disponibilità
- è relativo ad acquisizione cespiti di cui alla Fonte di Finanziamento

Caserta li, 19/05/2026

il Direttore
UOC GESTIONE ECONOMICO FINANZIARIA
Teresa Capobianco